

Zaunkatalog

LIEFERPROGRAMM



STAHLGITTERZÄUNE

PFOSTEN

TORSYSTEME

SICHT- & WINDSCHUTZ

ALTERNATIVZÄUNE

GABIONEN-SYSTEME

ZUBEHÖR

INDUSTRIE/ KOMMUNAL

INFORMATIVES

STEFFES 
über **30** JAHRE **ZAUNANLAGEN**

A1 ZAUN 
PARTNER®
DER STAHLGITTER-ZAUNPROFI

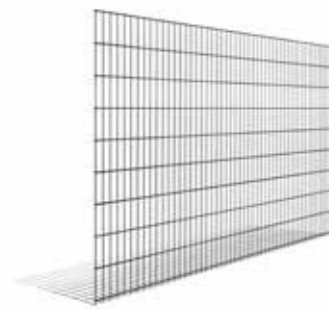

Stahlgitterzäune

- **Übersicht Stahlgitterzäune** **08**
- **Übersicht Doppelstabgitterzäune** **10**
- **Übersicht Schmuckzäune Residenzen standard** **18**
- **Übersicht Schmuckzäune Residenzen exklusiv - gedrillter Draht** **32**
- **Übersicht Schmuckzäune Residenzen klassik - U-Profil** **38**
- **Zaunzubehör** **50**



Pfosten

- **Übersicht Pfosten** **54**



Torsysteme

- **Übersicht Flügeltore** **62**
- **Torantriebe/Torschließer** **78**
- **Übersicht Schiebetore Privat/Industrie** **80**



Sicht- & Windschutz

- **Übersicht Sichtschutz** **88**
- **Sichtschutzzubehör** **98**



Alternativzäune

- **Übersicht Alternativzäune** **102**
- **Übersicht Metallzaun Residenzen select - Rohrprofil** **104**
- **Übersicht Schmiedezaun Residenzen premium - Massivstahl** **108**
- **Übersicht Designzaun - Aluminium/Stahl** **112**



Gabionen-Systeme

- **Übersicht Gabionen-Systeme** **122**
- **Gabionen-Zaunsysteme** **124**
- **Gabionen-Säulen** **128**
- **Gabionen-Körbe** **130**
- **Steinfüllungen** **133**



Zubehör

- **Für Zäune** **136**
- **Für Tore** **137**
- **Für Pfosten** **138**
- **Sonstiges** **139**

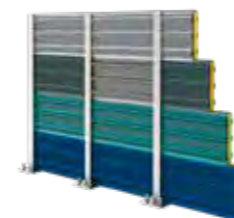

Industrie/Kommunal

- **Übersicht Industrie/Kommunal** **142**
- **Ballfangzaun** **144**
- **Schallschutz** **146**
- **Schranken** **148**
- **Drehkreuze** **149**
- **Übersteigschutz** **150**
- **Übersicht Absperrtechnik** **152**



Infos/Innovatives

- **Info Oberfläche** **162**
- **Innovation Sichtschutz fleeceline/fleecestripe** **164**
- **Innovation Mehrzweck-Unterstand** **167**



Doppelstab- & Schmuckzaun
Stahlgitterzäune

Stahlgitterzaunserien

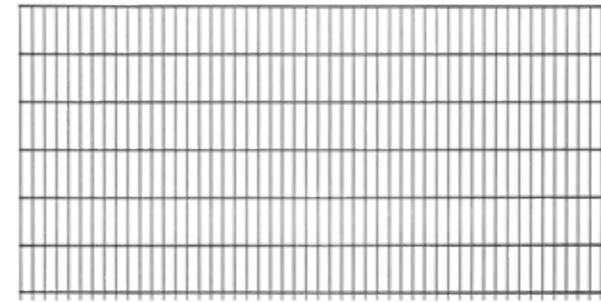

Doppelstabgitterzäune
Zäune mit verschiedenen Drahtstärken,
4 verschiedene Modelle ab Seite 10

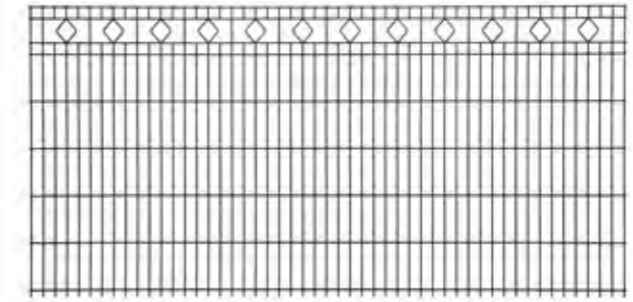

Residenzen standard
Schmuckzäune aus Doppelstabgitter mit Drahtstärke
6/6/6 mm, 6 verschiedene Modelle ab Seite 18

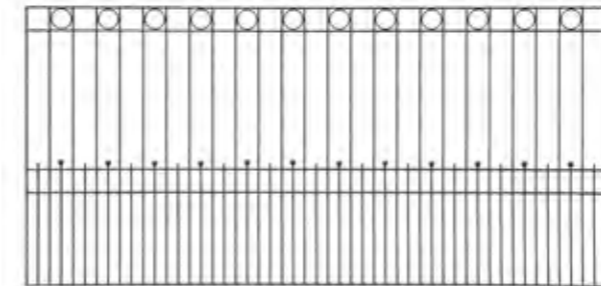

Residenzen exklusiv
Schmuckzäune aus Doppelstabgitter mit gedrittem
Draht 8/8/8 mm, 2 verschiedene Modelle ab Seite 32

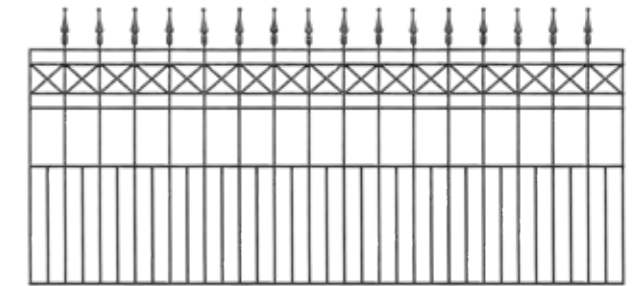

Residenzen klassik
Schmuckzäune mit U-Profil,
5 verschiedene Modelle ab Seite 38

Passende Empfehlung



Sichtschutz
für Doppelstabgitterzaun
ab Seite 86

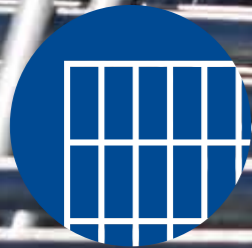

Übersicht Serien Stahlgitterzäune

Stahlgitterzäune - vielseitig einsetzbar

Stahlgitterzäune bieten besondere Möglichkeiten der Garten- und Landschaftsgestaltung. Sie sorgen für Privatsphäre, bieten Schutz und Sicherheit. Ideal für den gewerblichen, wie auch für den privaten Bereich. Neben der verzinkten Optik bieten wir Ihnen auch die Kunststoff-Pulverbeschichtung in den RAL-Tönen Moosgrün (RAL 6005) und Anthrazitgrau (RAL 7016) an.



Übersicht Modelle Doppelstabgitterzäune

Doppelstabgitter-Zaunmodelle nach Draht und Größe

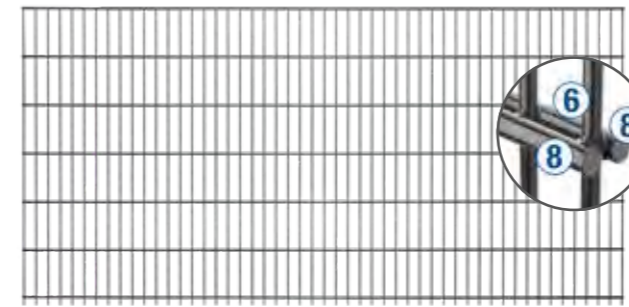

MAX

Drahtstärke 8/6/8 mm, Breite 2510 mm
Seite 12

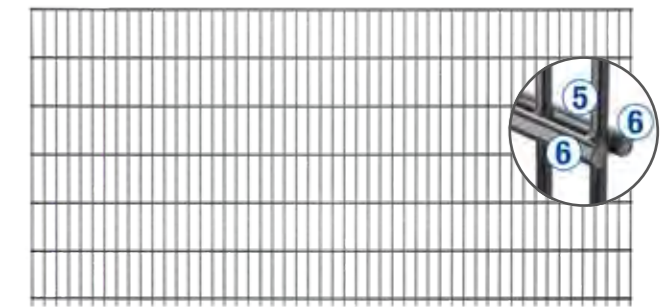

MORITZ

Drahtstärke 6/5/6 mm, Breite 2510 mm
Seite 14

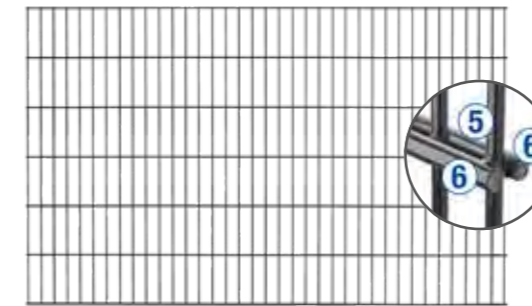

PICO 2.0

Drahtstärke 6/5/6 mm, Breite 2010 mm
Seite 16

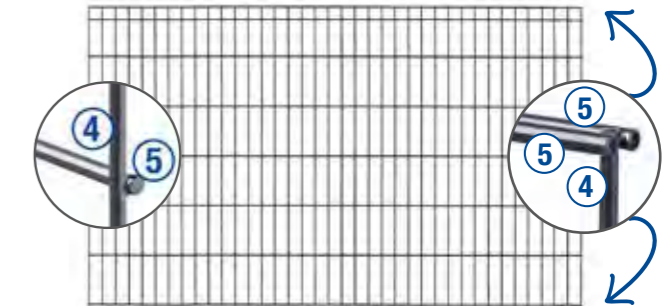

MICHL

Drahtstärke 5/4/5 mm, Breite 2006 mm
Seite 17

Doppelstabgitter-Zaunmodelle nach Korrosionsschutz und Oberfläche

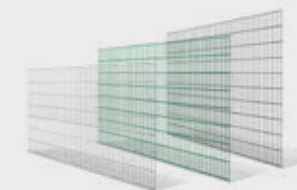

MAX, MORITZ

**Feuerverzinkung
nach DIN EN ISO 1461**

Durch Eintauchen in ca. 450° flüssiges Zink (Schmelztauchverfahren) wird die gesamte Oberfläche umspült. Auf dem Stahl bildet sich eine Eisen-Zink Legierungsschicht mit einer darüber liegenden Reinzinkschicht. Die Schichtdicke beträgt nach DIN EN ISO 1461 ca. 70 µm. Die Oberfläche bleibt entweder feuerverzinkt oder wird anschließend mit einer Polyester-Pulverbeschichtung wahlweise in RAL6005/RAL7016 beschichtet.

- feuerverzinkt:
lagervorrätig von 630 - 2430 mm
- RAL7016/RAL6005:
lagervorrätig von 830 - 2030 mm
- ohne Spitzen auf Anfrage

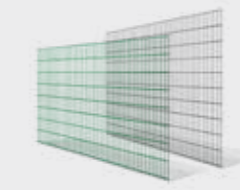

MAX S, MORITZ S, PICO 2.0, MICHL

**Sendzimirverzinkung
nach DIN EN ISO 10244**

Die Zinkauflage wird auf dem Draht im Durchlauf durch ein Zinkbad aufgebracht. Auf dem Stahl bildet sich eine Eisen-Zink Legierungsschicht mit einer darüber liegenden Reinzinkschicht. Die Schichtdicke beträgt nach Drahtstärke ca. 10 - 20 µm und der Draht wird anschließend mit einer Polyester-Pulverbeschichtung wahlweise in RAL6005/RAL7016 beschichtet.

- RAL7016/RAL6005:
lagervorrätig von 630 - 2430 mm
- ohne Spitzen:
lagervorrätig von 808 - 1608 mm
(MAX SO)

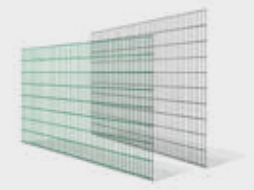

MAX G, MORITZ G

**Galvanische Verzinkung
nach DIN EN ISO 2081**

Die galvanische Verzinkung ist ein elektrolytisches Beschichtungsverfahren im Tauchbad. Die Zinkauflage auf dem Draht beträgt ca. 2,5 - 20 µm und dieser wird anschließend mit einer Polyester-Pulverbeschichtung wahlweise in RAL6005/RAL7016 beschichtet.

- RAL7016/RAL6005:
lagervorrätig von 830 - 2030 mm

**Infos zur Verzinkung
auf Seite 162**

Viele Zaunhöhen lieferbar





Doppelstab-Gitterzaun MAX

Artikel-Nr.: ZD8...



Zaun für hohe Sicherheit



Viele Zaunhöhen lieferbar



Passende Empfehlungen

Modell MAX 8/6/8 mm

Das Modell MAX findet seinen Einsatz bei Projekten mit höheren Sicherheitsanforderungen und Belastungen.

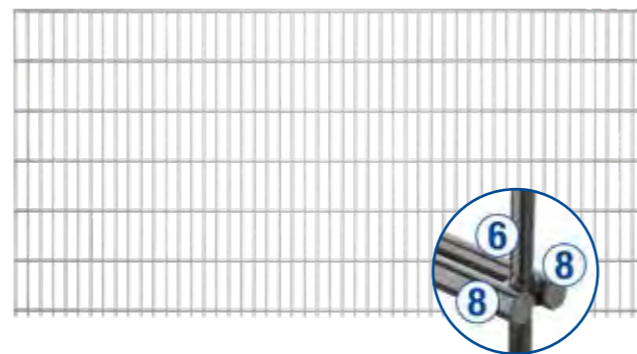

Produktmerkmale

- Doppelstab
- Breite: 2510 mm
- Drahtstärke: 8/6/8 mm
- Maschenweite: 50/200 mm
- feuerverzinkt und wahlweise pulverbeschichtet
- sendzimirverzinkt und pulverbeschichtet
- galvanisch verzinkt und pulverbeschichtet

Verfügbare Farben

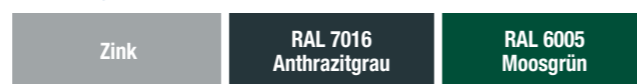

Verfügbare Höhen (mm)

630	830	1030	1230	1430
1630	1830	2030	2230	2430

Pfosten Typ A

Rohr 60/40 mm mit Flacheisenleiste und Zubehör.



Flügeltor VARIO trend

Rohrrahmen 60/40 mm mit Torpfosten 80/80 mm (100/100 mm oder 120/120 mm).



Viele Höhen & Breiten schnell verfügbar



Doppelstab-Gitterzaun MORITZ

Artikel-Nr.: ZD6...



Zaun zur privaten Einfriedung



Viele Zaunhöhen lieferbar



Passende Empfehlungen

Modell MORITZ 6/5/6 mm

Das Modell MORITZ wird in erster Linie zur individuellen Einfriedung von privaten Grundstücken genutzt.

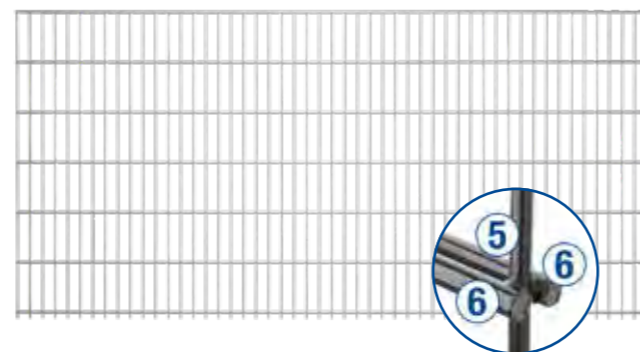

Produktmerkmale

- Doppelstab
- Breite: 2510 mm
- Drahtstärke: 6/5/6 mm
- Maschenweite: 50/200 mm
- feuerverzinkt und wahlweise pulverbeschichtet
- sendzimirverzinkt und pulverbeschichtet
- galvanisch verzinkt und pulverbeschichtet

Verfügbare Farben

Zink	RAL 7016 Anthrazitgrau	RAL 6005 Moosgrün
------	------------------------	-------------------

Verfügbare Höhen (mm)

630	830	1030	1230	1430
1630	1830	2030	2230	2430

Pfosten Typ PM

Rohr 60/40 mm mit Punktbefestigung und Zubehör.



Flügeltor VARIO compact

Rohrrahmen 40/40 mm mit Torpfosten 80/80 mm.

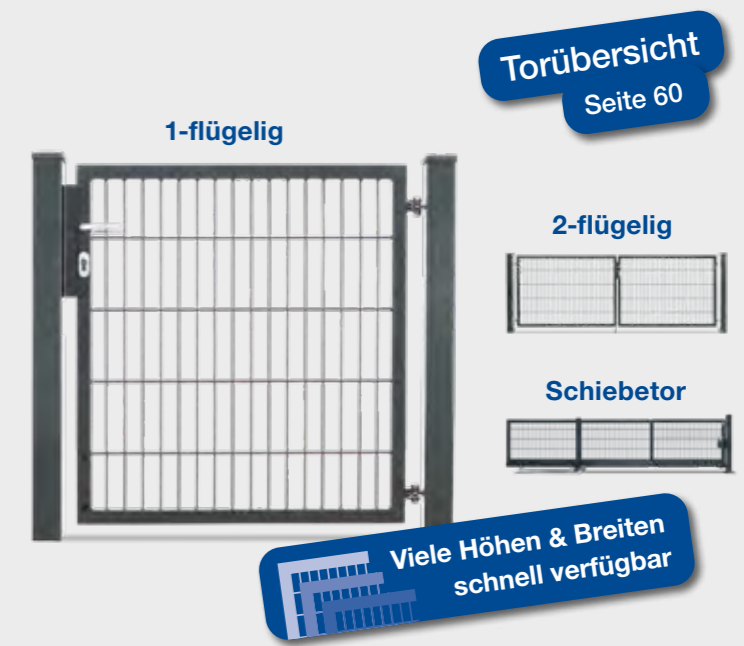



Doppelstab-Gitterzaun PICO S

Artikel-Nr.: ZD6KS...



Flexibles 2m Zaunfeld



Gitterzaun MICHL

Artikel-Nr.: ZDSML...



Schlichtes Design

Modell PICO S 6/5/6 mm

Stahlgitterzaun PICO S ist in 3 Höhen und in RAL 7016 Anthrazitgrau lieferbar.

Produktmerkmale

- Doppelstab
- Breite: 2010 mm
- Drahtstärke: 6/5/6 mm
- Maschenweite: 50/200 mm
- sendzimirverzinkt nach DIN EN ISO 10244 und pulverbeschichtet

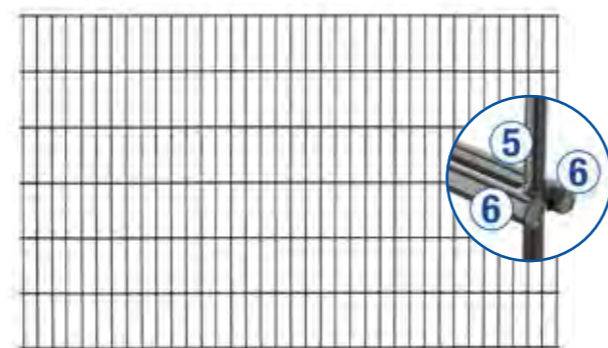

Passende Empfehlungen:



Pfosten Typ PM
Seite 56



VARIO light
Seite 71

Verfügbare Farben

RAL 7016
Anthrazitgrau

Verfügbare Höhen (mm)

806	1006	1206
-----	------	------

Modell MICHL 5/4/5 mm

Stahlgitterzaun MICHL mit Doppelstab im oberen und unteren Segment ist in 3 Höhen und in RAL 6005 Moosgrün oder RAL 7016 Anthrazitgrau lieferbar.

Produktmerkmale

- Doppelstab/Einfachstab
- Breite: 2006 mm
- Drahtstärke: 5/4/5 mm
- Maschenweite: 50/200 mm
- sendzimirverzinkt nach DIN EN ISO 10244 und pulverbeschichtet

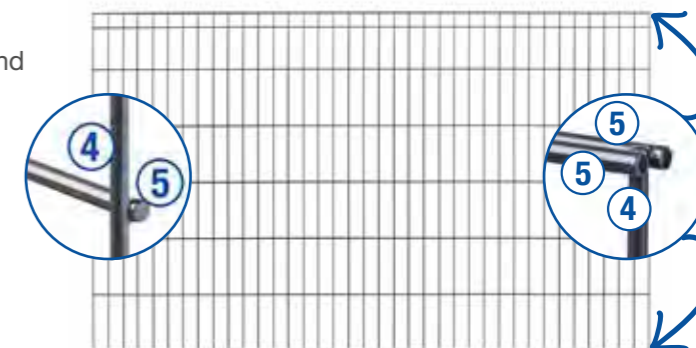

Passende Empfehlungen:



Pfosten Typ PM
Seite 56



VARIO light
MICHL Seite 71

Verfügbare Farben

RAL 7016
Anthrazitgrau

RAL 6005
Moosgrün

Verfügbare Höhen (mm)

805	1005	1205
-----	------	------

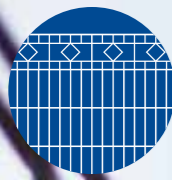

Übersicht Modelle Residenzen standard

Schmuckzaunmodelle



BARCELONA
mit Raute-Ornamenten
Seite 20

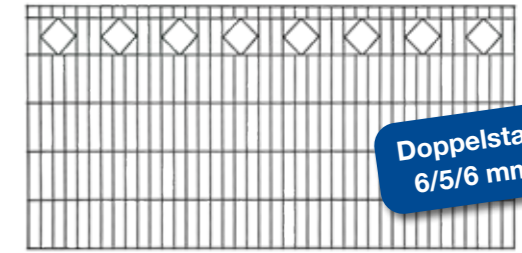

VALENCIA
mit großen Raute-Ornamenten
Seite 22

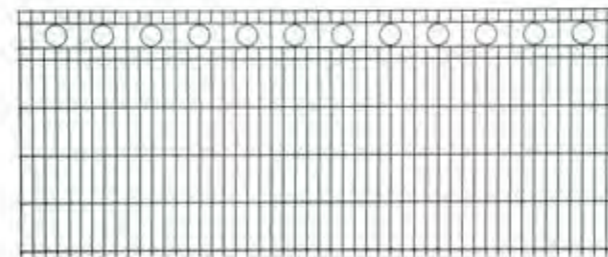

ROM
mit Kreis-Ornamenten
Seite 24

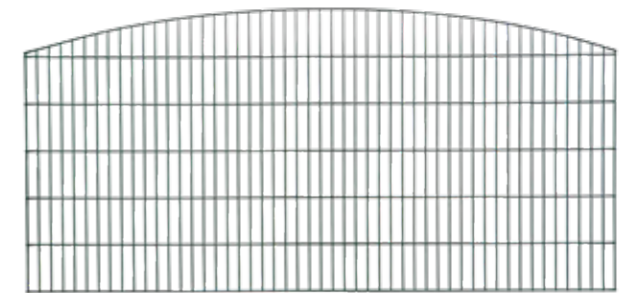

SYDNEY
mit Oberbogen
Seite 26

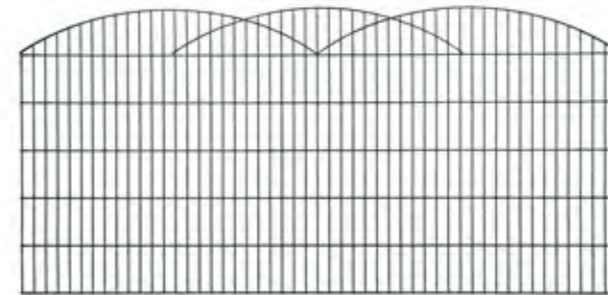

INNSBRUCK
mit Dreifachbögen
Seite 28

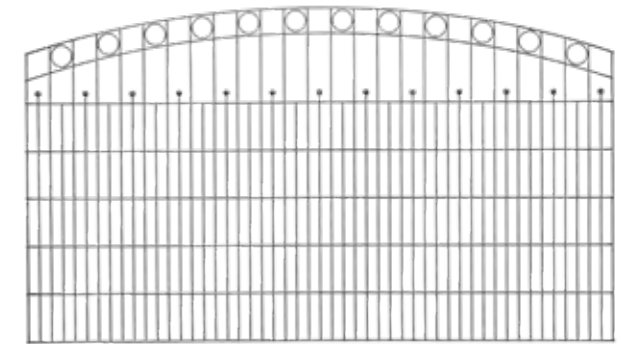

WIEN
mit Oberbogen, Kreis-Ornamenten und Zierkugeln
Seite 30

Schmuckzäune Residenzen standard aus Doppelstab 6/6/6 mm

Für die anspruchsvolle Gartengestaltung bieten wir eine Vielzahl von Schmuckzaunmodellen an. Die Modelle der Schmuckzaunserie „Residenzen standard“ sind aus hochwertigen Doppelstabgittern gefertigt. Von klassisch, schlicht, elegant oder verspielt - hier ist für jeden Geschmack etwas dabei.



Schmuckzaun Residenz standard BARCELONA

Artikel-Nr.: ZDSBA...



Zaun mit Raute-Ornamenten



Das Modell BARCELONA bietet den gleichen Sicherheitsaspekt wie ein Standard-Doppelstabgitterzaun, unterscheidet sich jedoch durch die eingeschweißten Raute-Ornamente von diesem.



Passende Empfehlungen

Modell BARCELONA 6/6/6 mm

Das Modell BARCELONA ist ein moderner und gleichzeitig exklusiver Schmuckzaun mit Raute-Ornamenten im oberen Segment.

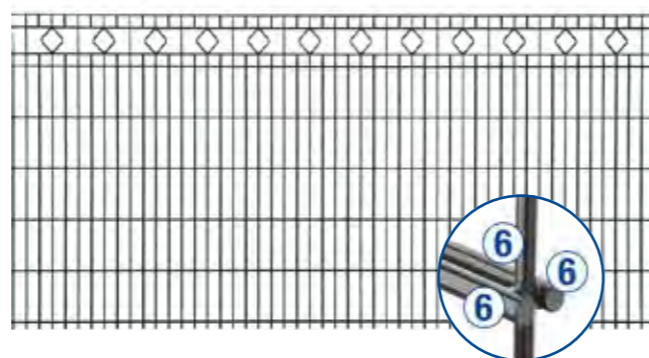

Produktmerkmale

- Doppelstab
- Breite: 2510 mm
- Drahtstärke: 6/6/6 mm
- Maschenweite: 50/200 mm
- feuerverzinkt nach DIN EN ISO 1461 und wahlweise pulverbeschichtet



Verfügbare Farben

Zink	RAL 7016 Anthrazitgrau	RAL 6005 Moosgrün
------	------------------------	-------------------

Verfügbare Höhen (mm)

830	1030	1230
-----	------	------

Pfosten Typ A

Rohr 60/40 mm mit Flacheisenleiste und Zubehör.



OPTIONAL
Würfelkappe

Pfostenübersicht
Seite 54

Flügeltor VARIO Residenz BARCELONA

U-Rohrrahmen 40/40 mm mit Torpfosten 60/60 mm. In 3 Farben erhältlich, 1-flügelig oder 2-flügelig (je eine Breite/in 3 Höhen) lieferbar. 90°- oder 180°-Toröffnung möglich.



1-flügelig

Weitere Infos
Seite 72

2-flügelig



Schiebetor



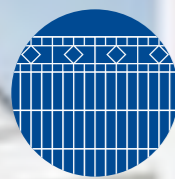

Schmuckzaun Residenz standard VALENCIA

Artikel-Nr.: ZDSVA...



Zaun mit großen Raute-Ornamenten

Modell VALENCIA 6/5/6 mm

Das Schmuckzaunmodell VALENCIA mit großen eingeschweißten Raute-Ornamenten im oberen Segment ist in 2 Höhen in RAL 7016 Anthrazitgrau lieferbar.

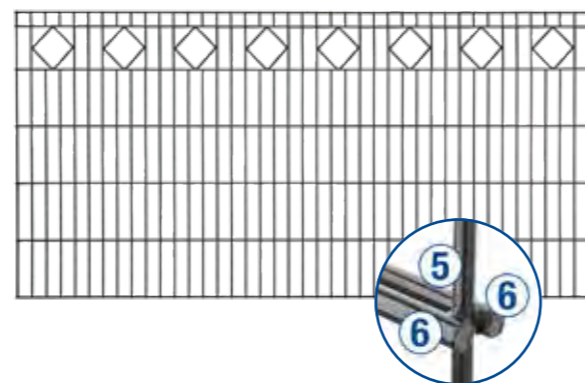

Produktmerkmale

- Doppelstab
- Breite: 2010 mm
- Drahtstärke: 6/5/6 mm
- Maschenweite: 50/200 mm
- feuerverzinkt nach DIN EN ISO 1461 und wahlweise pulverbeschichtet



Verfügbare Farben

RAL 7016
Anthrazitgrau

Verfügbare Höhen (mm)

806	1006
-----	------



Das Schmuckzaunmodell VALENCIA bietet die gleichen Sicherheitsaspekte wie ein Standard-Doppelstabgitterzaun, kann aber durch seine zeitlose Optik mit vielen Architekturstilen kombiniert werden und bietet zusätzlich durch die kürzere Zaunbreite bauliche Vorteile bei leichtem Gefälle.



Passende Empfehlungen

Pfosten Typ P-fix

Rohr 60/40 mm mit Profilleiste und Zubehör.



Pfostenübersicht
Seite 54

Flügeltor VARIO light VALENCIA

Drahtgittertor mit Torpfosten 60/60 mm. In Anthrazitgrau erhältlich, 1-flügelig (eine Breite/ in 2 Höhen) lieferbar. 90°-Toröffnung möglich.



Weitere Infos
Seite 76

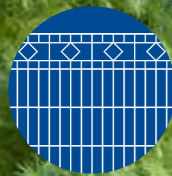

Schmuckzaun Residenz standard ROM

Artikel-Nr.: ZDSRO...



Zaun mit Kreis-Ornamenten



Das Modell ROM bietet die gleichen Sicherheitsaspekte wie ein Standard-Doppelstabgitterzaun, kann aber durch seine zeitlose Optik mit vielen Architekturstilen kombiniert werden.

Passende Empfehlungen

Modell ROM 6/6/6 mm

Das Modell ROM ist ein moderner und gleichzeitig exklusiver Schmuckzaun mit eingeschweißten Kreis-Ornamenten im oberen Segment.

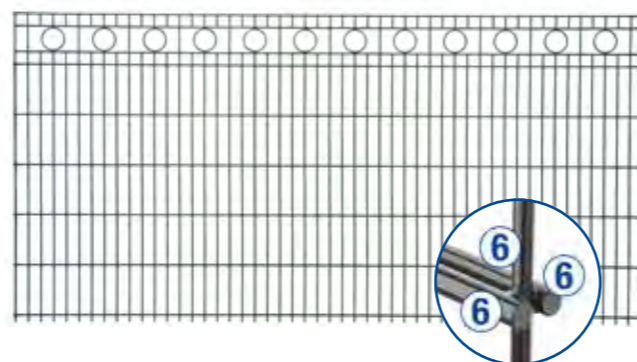

Produktmerkmale

- Doppelstab
- Breite: 2510 mm
- Drahtstärke: 6/6/6 mm
- Maschenweite: 50/200 mm
- feuerverzinkt nach DIN EN ISO 1461 und wahlweise pulverbeschichtet



Verfügbare Farben

Zink	RAL 7016 Anthrazitgrau	RAL 6005 Moosgrün
------	------------------------	-------------------

Verfügbare Höhen (mm)

830	1030	1230
-----	------	------

Pfosten Typ A

Rohr 60/40 mm mit Flacheisenleiste und Zubehör.



Flügeltor VARIO Residenz ROM

U-Rohrrahmen 40/40 mm mit Torpfosten 60/60 mm. In 3 Farben erhältlich, 1-flügelig oder 2-flügelig (je eine Breite/in 3 Höhen) lieferbar. 90°- oder 180°-Toröffnung möglich.



Weitere Infos Seite 72

2-flügelig



Schiebetor



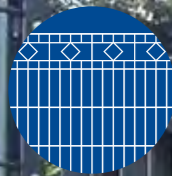

Schmuckzaun Residenz standard SYDNEY

Artikel-Nr.: ZDSSY...



Zaun mit Oberbogen



Das Modell SYDNEY bietet die gleichen Sicherheitsaspekte wie ein Standard-Doppelstabgitterzaun und ermöglicht in Kombination mit klassischen Architekturstilen ein harmonisches Gesamtbild.

Passende Empfehlungen

Modell SYDNEY 6/6/6 mm

Das Modell SYDNEY ist ein edler und dennoch schlichter Schmuckzaun mit einem Oberbogen aus Doppelstabdraht.

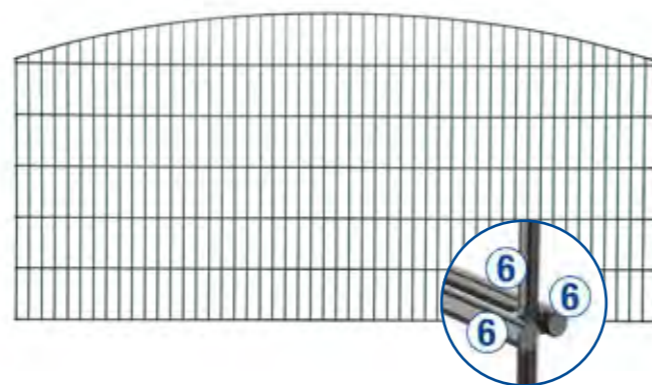

Produktmerkmale

- Doppelstab
- Breite: 2510 mm
- Drahtstärke: 6/6/6 mm
- Maschenweite: 50/200 mm
- feuerverzinkt nach DIN EN ISO 1461 und wahlweise pulverbeschichtet



Verfügbare Farben

Zink	RAL 7016 Anthrazitgrau	RAL 6005 Moosgrün
------	------------------------	-------------------

Verfügbare Höhen (mm)

806	1006	1206
-----	------	------

Pfosten Typ A

Rohr 60/40 mm mit Flacheisenleiste und Zubehör.



OPTIONAL Kugelkappe

Pfostenübersicht Seite 54

Flügeltor VARIO Residenz SYDNEY

U-Rohrrahmen 40/40 mm mit Torpfosten 60/60 mm. In 3 Farben erhältlich, 1-flügelig oder 2-flügelig (je eine Breite/in 3 Höhen) lieferbar. 90°- oder 180°-Toröffnung möglich.



Weitere Infos Seite 72





Schmuckzaun Residenz standard INNSBRUCK

Artikel-Nr.: ZDSIN...



Zaun mit Dreifachbögen



Das Modell INNSBRUCK bietet die gleichen Sicherheitsaspekte wie ein Standard-Doppelstabgitterzaun und lässt sich vor allem in einer klassischen Gartengestaltung einsetzen.

Passende Empfehlungen

Modell INNSBRUCK 6/6/6 mm

Die drei ineinander übergehenden Oberbögen geben dem Modell INNSBRUCK seinen Namen.



Produktmerkmale

- Doppelstab
- Breite: 2510 mm
- Drahtstärke: 6/6/6 mm
- Maschenweite: 50/200 mm
- feuerverzinkt nach DIN EN ISO 1461 und wahlweise pulverbeschichtet



Verfügbare Farben

Zink	RAL 7016 Anthrazitgrau	RAL 6005 Moosgrün
------	------------------------	-------------------

Verfügbare Höhen (mm)

806	1006	1206
-----	------	------

Pfosten Typ A

Rohr 60/40 mm mit Flacheisenleiste und Zubehör.



Flügeltor VARIO Residenz INNSBRUCK

U-Rohrrahmen 40/40 mm mit Torpfosten 60/60 mm. In 3 Farben erhältlich, 1-flügelig oder 2-flügelig (je eine Breite/in 3 Höhen) lieferbar. 90°- oder 180°-Toröffnung möglich.



Weitere Infos Seite 72

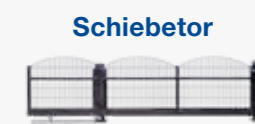



Schmuckzaun Residenz standard WIEN

Artikel-Nr.: ZDSWI...



Zaun mit Oberbogen
Kreis-Ornamenten und Zierkugeln



Das Modell WIEN bietet die gleichen Sicherheitsaspekte wie ein Standard-Doppelstabgitterzaun. Es lässt sich durch die Kombination von Zierkugeln und Kreis-Ornamenten wirkungsvoll in klassischer Architekturumgebung einsetzen.

Passende Empfehlungen

Modell WIEN 6/6/6 mm

Das Modell WIEN besteht durch den mit Kreis-Ornamenten versehenen Oberbogen und den darunter liegenden Zierkugeln.

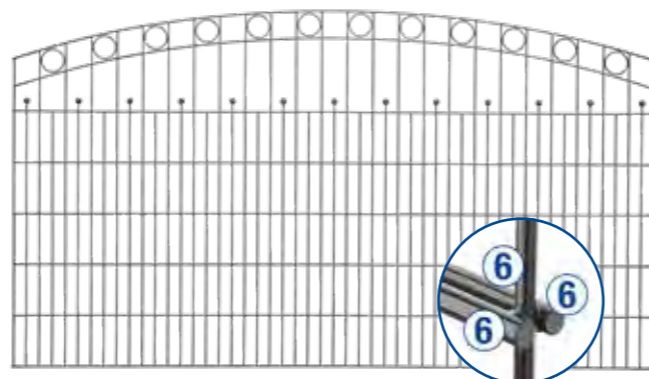

Produktmerkmale

- Doppelstab
- Breite: 2510 mm
- Drahtstärke: 6/6/6 mm
- Maschenweite: 50/200 mm
- feuerverzinkt nach DIN EN ISO 1461 und wahlweise pulverbeschichtet



Verfügbare Farben

Zink	RAL 7016 Anthrazitgrau	RAL 6005 Moosgrün
------	------------------------	-------------------

Verfügbare Höhen (mm)

1006	1406	1606
------	------	------

Pfosten Typ A

Rohr 60/40 mm mit Flacheisenleiste und Zubehör.



Pfostenübersicht
Seite 54

Flügeltor VARIO Residenz WIEN

U-Rohrrahmen 40/40 mm mit Torpfosten 60/60 mm. In 3 Farben erhältlich, 1-flügelig oder 2-flügelig (je eine Breite/in 3 Höhen) lieferbar. 90°- oder 180°-Toröffnung möglich.



1-flügelig

Weitere Infos
Seite 72

2-flügelig



Schiebetor



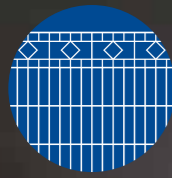

Übersicht Modelle Residenzen exklusiv

Schmuckzaunmodelle

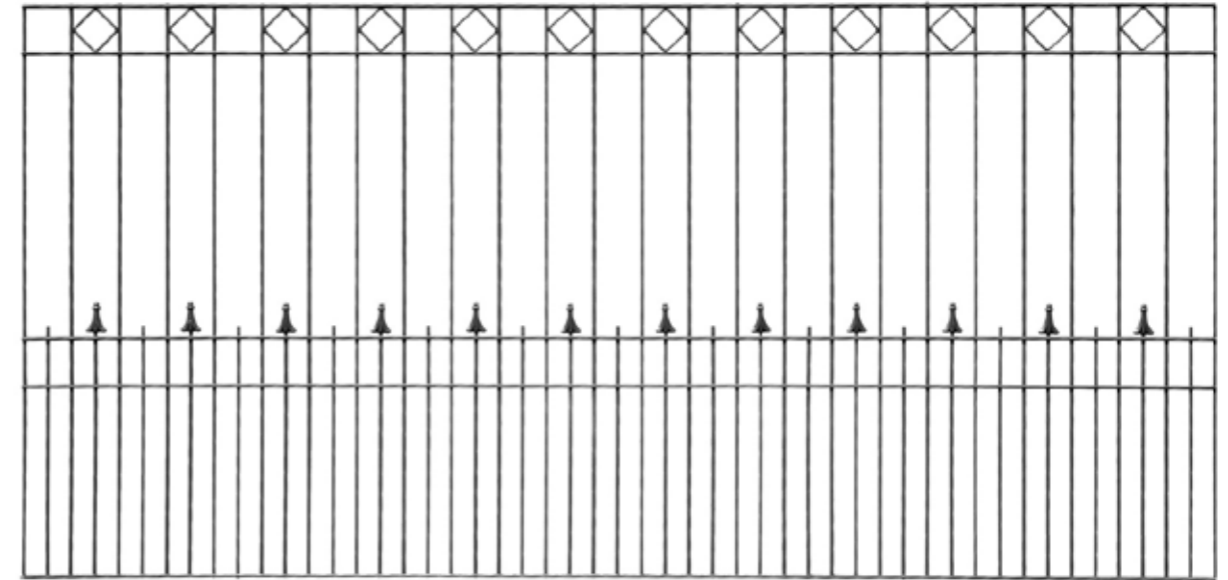

PARIS
gedrillter Draht mit Raute-Ornamenten
Seite 34

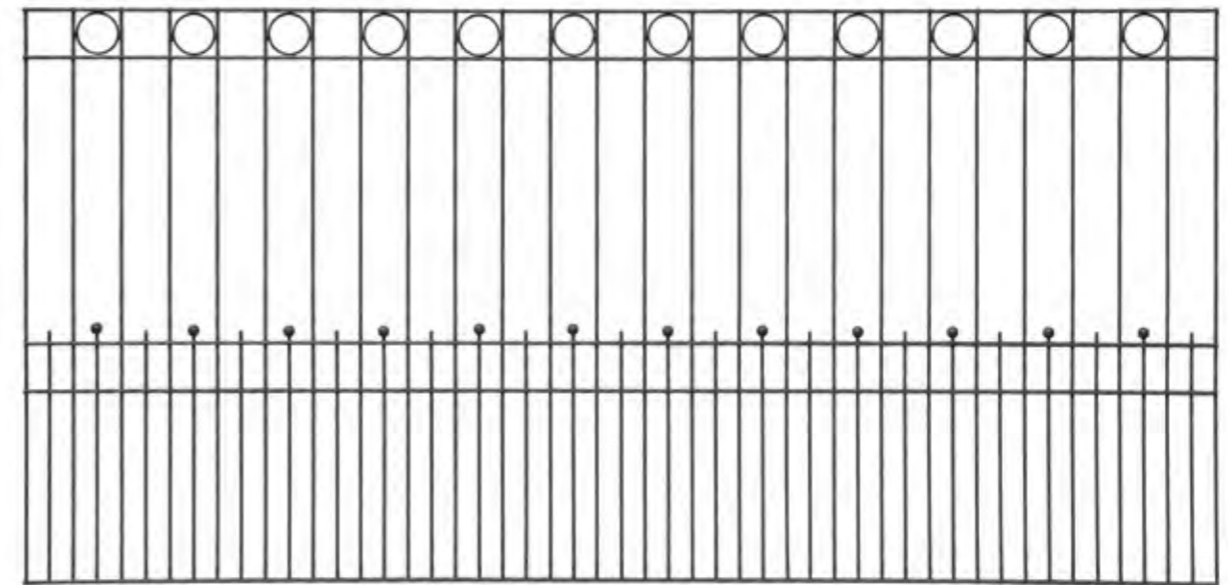

LONDON
gedrillter Draht mit Kreis-Ornamenten
Seite 36

Schmuckzäune Residenzen exklusiv aus gedrillem Doppelstab 8/8/8 mm

Die Modelle LONDON und PARIS zeichnen sich durch ihre besondere und einzigartige Verarbeitung aus. Der Draht wird in sich gedreht und danach verschweißt. Durch das Drillen erhält der 8 mm starke Draht die Festigkeit eines 10 mm starken Runddrahtes. Standardmäßig in RAL 7016 Anthrazitgrau lieferbar. Auch in Rost Feinstruktur und Feinstruktur DB703 Eisenglimmer erhältlich.



Schmuckzaun Residenz exklusiv PARIS

Artikel-Nr.: ZDSPA...



Zaun aus gedrilltem Draht und Raute-Ornamenten



Der Schmuckzaun PARIS besticht durch seine einzigartige Optik und lässt sich liebevoll in moderne und historische Architekturen integrieren.

Passende Empfehlungen

Modell PARIS 8/8/8 mm

Exklusives Schmuckzaunmodell aus gedrilltem Draht, mit der Optik eines schmiedeeisernen Zauns. Ergänzend zu den eingeschweißten Raute-Ornamenten im obersten Segment befinden sich im mittleren Bereich des Schmuckzauns dezent platzierte Zierspitzen.

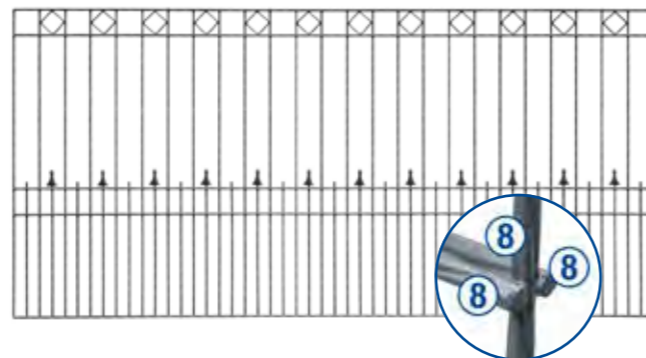

Produktmerkmale

- gedrillter Doppelstab
- Breite: 2510 mm
- Drahtstärke: 8/8/8 mm
- galvanisch verzinkt nach DIN EN 2081 und pulverbeschichtet



Verfügbare Farben

RAL 7016 Anthrazitgrau	Rost Feinstruktur	DB 703 Eisenglimmer
------------------------	-------------------	---------------------

Verfügbare Höhen (mm)

808	1008
-----	------

Pfosten Typ HPLP

Rohr 70/40 mm mit Zubehör.



Flügeltor VARIO Residenz exklusiv PARIS

U-Rohrrahmen 40/40 mm mit Torpfosten 60/60 mm. In Anthrazitgrau erhältlich, 1-flügelig (2 Breiten/in 2 Höhen) oder 2-flügelig (3 Breiten/in 2 Höhen) lieferbar. 90°- oder 180°-Toröffnung möglich.

Weitere Infos Seite 72

1-flügelig



2-flügelig



Schiebetor





Schmuckzaun Residenz exklusiv LONDON

Artikel-Nr.: ZDSL0...



Zaun aus gedrilltem Draht und Kreis-Ornamenten



Durch seine besonders aufwendige Verarbeitung lässt der Schmuck- & Zierzaun LONDON einen Hauch von Nostalgie durch Ihren Garten wehen. Eine spezielle Produktionstechnik formt die gedrillten Drähte und sorgt so für die einzigartige Optik.

Passende Empfehlungen

Modell LONDON 8/8/8 mm

Exklusives Schmuckzaunmodell aus gedrilltem Draht, mit der Optik eines schmiedeeisernen Zauns. Ergänzend zu den eingeschweißten Kreis-Ornamenten im obersten Segment befinden sich im mittleren Bereich des Schmuckzauns dezent platzierte Zierkugeln.

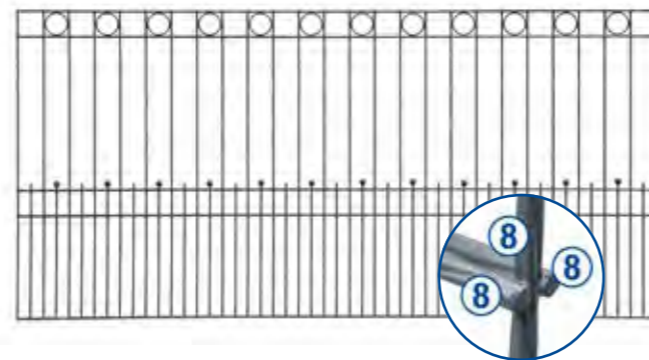

Produktmerkmale

- gedrillter Doppelstab
- Breite: 2510 mm
- Drahtstärke: 8/8/8 mm
- galvanisch verzinkt nach DIN EN 2081 und pulverbeschichtet



Verfügbare Farben

RAL 7016 Anthrazitgrau	Rost Feinstruktur	DB 703 Eisenglimmer
---------------------------	----------------------	------------------------

Verfügbare Höhen (mm)

808	1008
-----	------

Pfosten Typ HPLP

Rohr 70/40 mm mit Zubehör.



Flügeltor VARIO Residenz exklusiv LONDON

U-Rohrrahmen 40/40 mm mit Torpfosten 60/60 mm. In Anthrazitgrau erhältlich, 1-flügelig (2 Breiten/in 2 Höhen) oder 2-flügelig (3 Breiten/in 2 Höhen) lieferbar. 90°- oder 180°-Toröffnung möglich.



Weitere Infos Seite 72

Pfostenübersicht Seite 54

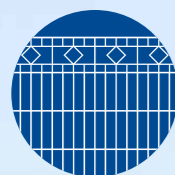

Übersicht Modelle Residenzen klassik



Schmuckzaunmodelle - Rundstab 6 mm

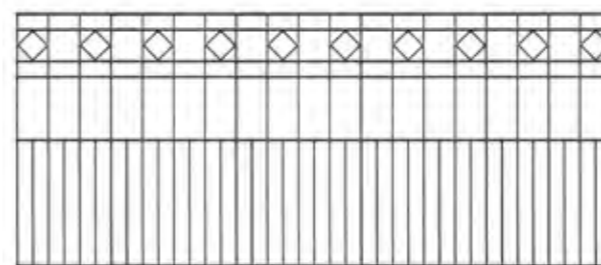

TURIN
mit Raute-Ornamenten
Seite 40

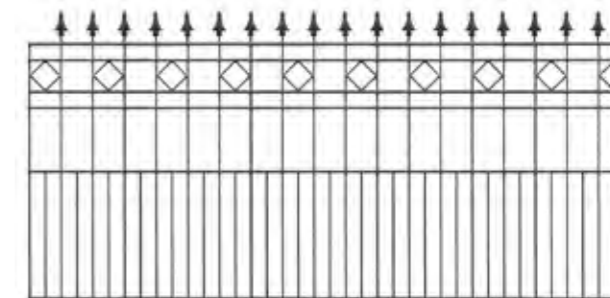

RIMINI
mit Raute-Ornamenten und Zierspitzen
Seite 42

Schmuckzaunmodelle - Vierkantstab 8x8 mm

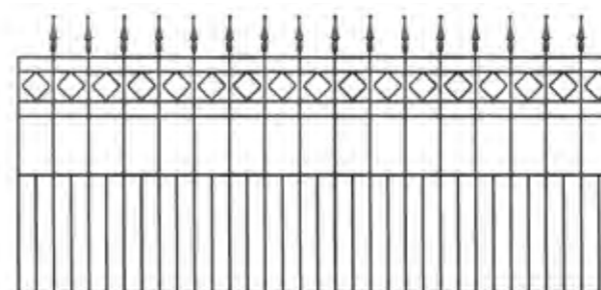

VENEDIG
mit Raute-Ornamenten und Zierspitzen
Seite 44

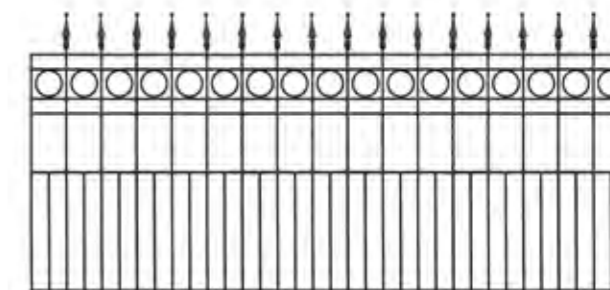

FLORENZ
mit Kreis-Ornamenten und Zierspitzen
Seite 46

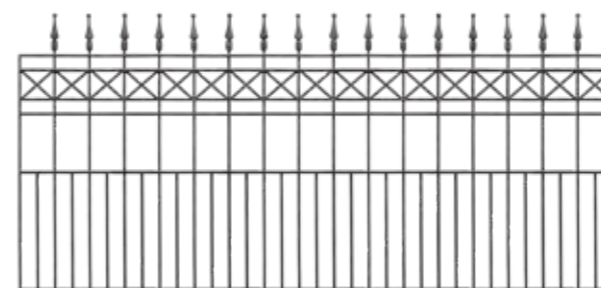

MAILAND
mit Kreuz-Ornamenten und Zierspitzen
Seite 48



Schmuckzäune Residenzen klassik mit U-Profil 20 x 9 mm

Die Schmuckzaunserie Residenzen klassik bieten wir mit zwei verschiedenen Senkrechtstäben an. Die Modelle RIMINI und TURIN in Rundstab 6 mm und die Modelle FLORENZ, VENEDIG und MAILAND in Vierkantstab 8x8 mm. Die Stäbe sind durch horizontal gelagerte U-Profile geführt und geschweißt.

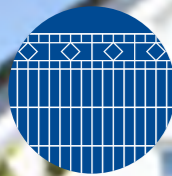

Schmuckzaun Residenz klassik TURIN

Artikel-Nr.: ZDSTU...



Zaun mit U-Profil
und Raute-Ornamenten

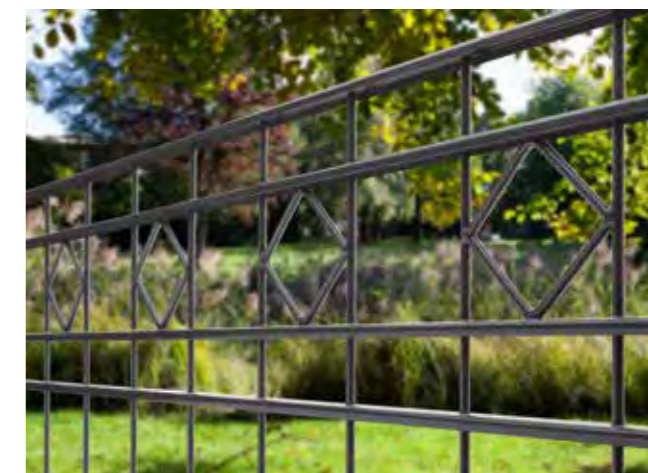

Das Modell TURIN lässt sich durch seine zeitlose Eleganz in jede Örtlichkeit integrieren. Durch seinen glatten oberen Abschluss wirkt er trotz der verspielten Ornamentik geradlinig und modern.

Passende Empfehlungen

Modell TURIN mit U-Profil

Das Schmuckzaunmodell TURIN mit Raute-Ornamenten ist eines von zwei Modellen der Serie Residenzen klassik. Das Modell wird aus vertikalen Rundstäben (Ø 6mm) gefertigt. Diese sind horizontal durch U-Profile miteinander verbunden.

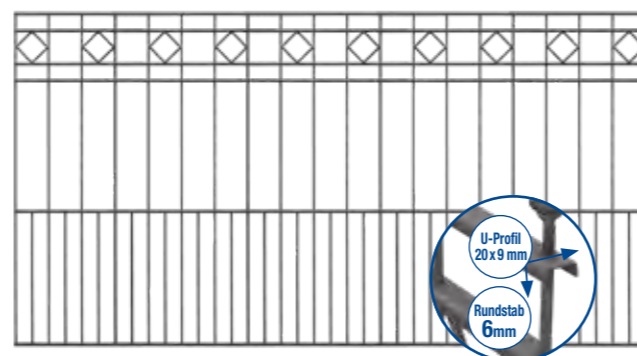

Produktmerkmale

- U-Profil 20 x 9 mm
- Breite: 1914 mm
- vertikale Rundstäbe 6 mm
- feuerverzinkt nach DIN EN ISO 1461 und pulverbeschichtet



Verfügbare Farben

RAL 7016
Anthrazitgrau

Verfügbare Höhen (mm)

810	1010
-----	------

Pfosten Typ P-fix

Rohr 60/40 mm mit Profilleiste und Zubehör.



Flügeltor VARIO Residenz klassik TURIN

U-Rohrrahmen 40/40 mm mit Torpfosten 60/60 mm. In Anthrazitgrau erhältlich, 1-flügelig oder 2-flügelig (je eine Breite/in 2 Höhen) lieferbar. 90°- oder 180°-Toröffnung möglich.



Weitere Infos
Seite 72



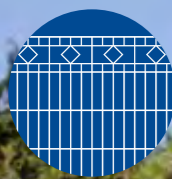

Schmuckzaun Residenz klassik RIMINI

Artikel-Nr. ZDSRI...



Zaun mit U-Profil
Raute-Ornamenten und Zierspitzen



Das Modell RIMINI ist eine Weiterentwicklung unseres Modells TURIN. Hier werden zusätzlich gezielt hochwertige Zierspitzen angeschweißt. Gerade in historischen oder auch landschaftlichen Umgebungen lässt sich dieser Zaun sehr gut platzieren.

Passende Empfehlungen

Modell RIMINI mit U-Profil

Das Schmuckzaunmodell RIMINI mit Raute-Ornamenten und Zierspitzen ist das zweite Modell der Serie Residenzen klassik. Das Modell wird aus vertikalen Rundstäben (Ø 6mm) gefertigt. Diese sind horizontal durch U-Profile miteinander verbunden.

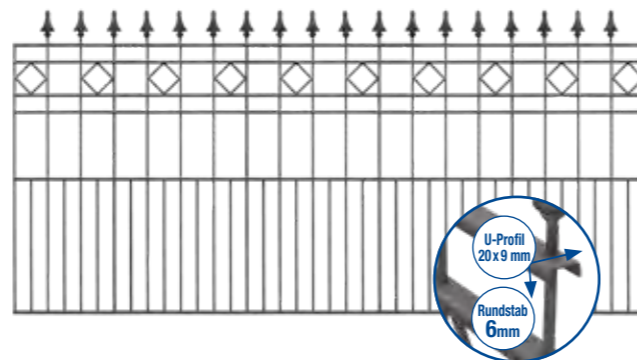

Produktmerkmale

- U-Profil 20 x 9 mm
- Breite: 1914 mm
- vertikale Rundstäbe 6 mm
- feuerverzinkt nach DIN EN ISO 1461 und pulverbeschichtet



Verfügbare Farben

RAL 7016
Anthrazitgrau

Verfügbare Höhen (mm)

910	1110
-----	------

Pfosten Typ P-fix

Rohr 60/40 mm mit Profilleiste und Zubehör.



Flügeltor VARIO Residenz klassik RIMINI

U-Rohrrahmen 40/40 mm mit Torpfosten 60/60 mm. In Anthrazitgrau erhältlich, 1-flügelig oder 2-flügelig (je eine Breite/in 2 Höhen) lieferbar. 90°- oder 180°-Toröffnung möglich.



Weitere Infos
Seite 72

2-flügelig



Schiebetor



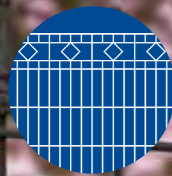

Schmuckzaun Residenz klassik VENEDIG

Artikel-Nr.: ZDSVE...



Zaun mit U-Profil
Raute-Ornamenten und Zierspitzen



Dieser Schmuckzaun lässt das Herz höher schlagen und von Urlaub träumen. Durch seine massive Bauweise wirkt er sehr hochwertig und exklusiv. Diese charmante Eleganz passt in viele Gärten.

Passende Empfehlungen

Modell VENEDIG mit U-Profil

Der Schmuckzaun VENEDIG mit Raute-Ornamenten und Zierspitzen, gehört zu den drei Modellen aus quadratischen Vertikalstäben (8x8 mm), die horizontal durch U-Profile miteinander verbunden sind.

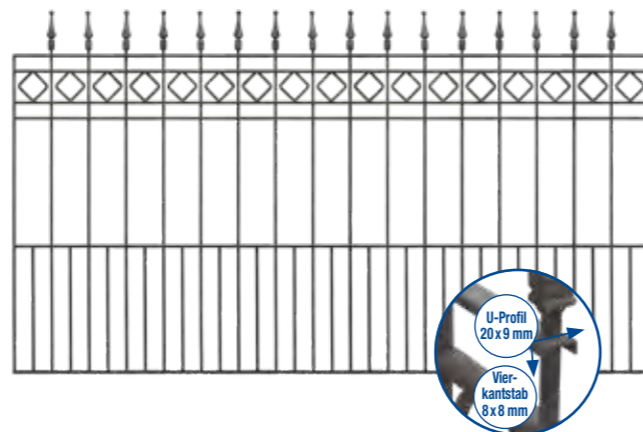

Produktmerkmale

- U-Profil 20 x 9 mm
- Breite: 2058 mm
- vertikale Vierkantstäbe 8x8 mm
- feuerverzinkt nach DIN EN ISO 1461 und pulverbeschichtet



Verfügbare Farben

RAL 7016
Anthrazitgrau

Verfügbare Höhen (mm)

950

Pfosten Typ P-fix

Rohr 60/40 mm mit Profilleiste und Zubehör.



Pfostenübersicht
Seite 54

Flügeltor VARIO Residenz klassik VENEDIG

U-Rohrrahmen 40/40 mm mit Torpfosten 60/60 mm. In Anthrazitgrau erhältlich, 1-flügelig oder 2-flügelig (je eine Breite/in einer Höhe) lieferbar. 90°- oder 180°-Toröffnung möglich.



Weitere Infos
Seite 72

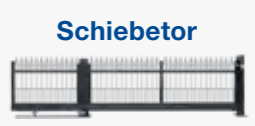

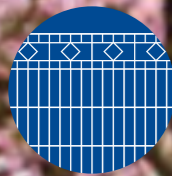

Schmuckzaun Residenz klassik FLORENZ

Artikel-Nr.: ZDSFL...



Zaun mit U-Profil
Kreis-Ornamenten und Zierspitzen



Das Modell FLORENZ hat die gleichen Eigenschaften wie das Modell VENEDIG. Es unterscheidet sich nur in der Form der Ornamentik. Die Kreis-Ornamente sorgen für eine verspielte Optik.

Passende Empfehlungen

Modell FLORENZ mit U-Profil

Das Schmuckzaunmodell FLORENZ mit Kreis-Ornamenten und Zierspitzen ist das zweite Modell der Serie Residenzen klassik, das aus quadratischen Vertikalstäben (8x8 mm) gefertigt ist. Diese Vertikalstäbe sind horizontal durch U-Profile miteinander verbunden.

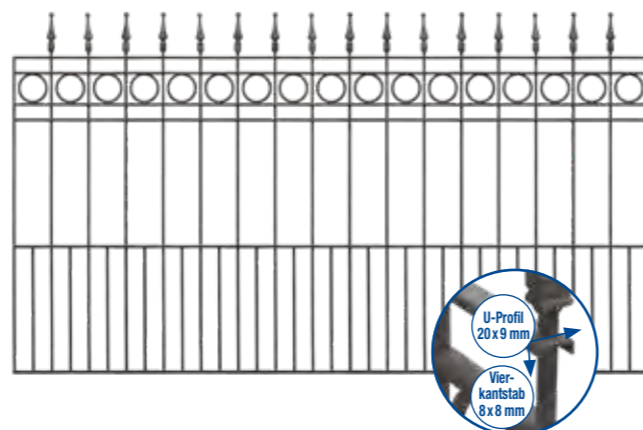

Produktmerkmale

- U-Profil 20 x 9 mm
- Breite: 2058 mm
- vertikale Vierkantstäbe 8x8 mm
- feuerverzinkt nach DIN EN ISO 1461 und pulverbeschichtet



Verfügbare Farben

RAL 7016
Anthrazitgrau

Verfügbare Höhen (mm)

950

Pfosten Typ P-fix

Rohr 60/40 mm mit Profilleiste und Zubehör.



Pfostenübersicht
Seite 54

Flügeltor VARIO Residenz klassik FLORENZ

U-Rohrrahmen 40/40 mm mit Torpfosten 60/60 mm. In Anthrazitgrau erhältlich, 1-flügelig oder 2-flügelig (je eine Breite/in einer Höhe) lieferbar. 90°- oder 180°-Toröffnung möglich.



Weitere Infos
Seite 72

2-flügelig



Schiebetor



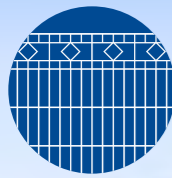

Schmuckzaun Residenz klassik MAILAND

Artikel-Nr.: ZDSMA...



Zaun mit U-Profil
Kreuz-Ornamenten und Zierspitzen



Der Schmuckzaun MAILAND ist das dritte Modell aus der Schmuckzaunserie Residenz klassik. Durch die integrierten Kreuz-Ornamente wirkt er auffällig und verspielt.

Passende Empfehlungen

Modell MAILAND mit U-Profil

Das Modell MAILAND mit Kreuz-Ornamenten und Zierspitzen im obersten Segment, ist ein weiteres Modell der Serie Residenzen klassik, welches aus quadratischen Vertikalstäben (8x8 mm) gefertigt ist, die horizontal durch U-Profile miteinander verbunden sind.

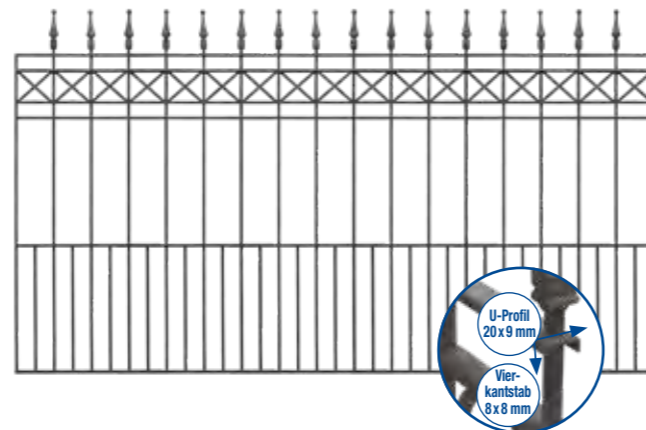

Produktmerkmale

- U-Profil 20 x 9 mm
- Breite: 2058 mm
- vertikale Vierkantstäbe 8x8 mm
- feuerverzinkt nach DIN EN ISO 1461 und pulverbeschichtet



Verfügbare Farben

RAL 7016
Anthrazitgrau

Verfügbare Höhen (mm)

950

Pfosten Typ P-fix

Rohr 60/40 mm mit Profilleiste und Zubehör.



Pfostenübersicht
Seite 54

Flügeltor VARIO Residenz klassik MAILAND

U-Rohrrahmen 40/40 mm mit Torpfosten 60/60 mm. In Anthrazitgrau erhältlich, 1-flügelig oder 2-flügelig (je eine Breite/in einer Höhe) lieferbar. 90°- oder 180°-Toröffnung möglich.



Weitere Infos
Seite 72

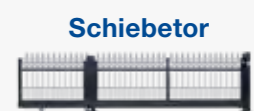



Zaunzubehör Zaunanschlüsse

Weiteres Zubehör
auf Seite 136



Für jede Bausituation

Zaunanschluss - Typ WL

Die Winkelleiste kann variabel für alle Richtungen genutzt werden und erzielt bei der Verwendung die gleiche Optik wie der Zaunpfosten Typ A, P-fix, XAA oder VA. Die Verwendung als Wandanschluss ist aufgrund der leichten Handhabung genauso einfach zu realisieren wie der Zaunanschluss am Torpfosten. Die Montage erfolgt durch die mitgelieferten Bohrschrauben.

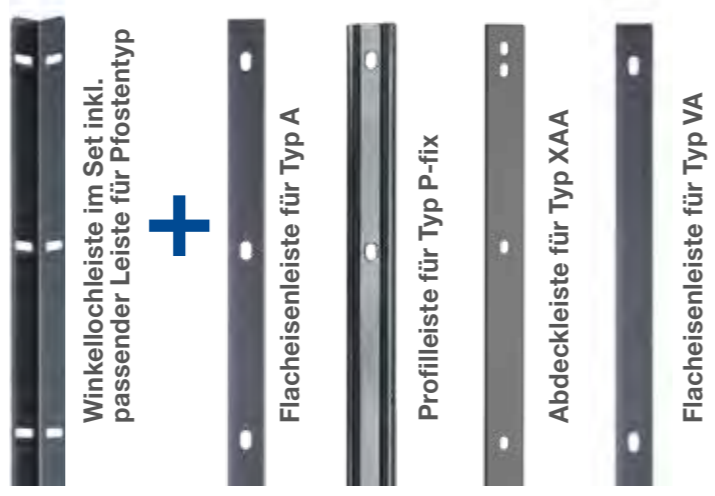

Produktmerkmale

- Zaunanschluss-Set
- Winkellochleiste 40/40 mm
- zum Pfosten passende Flacheisen- oder Profilleiste
- inkl. Zubehör ohne Wandbefestigungsmaterial
- feuerverzinkt nach DIN EN ISO 1461
- sendzimirverzinkt nach DIN EN ISO 10244 und pulverbeschichtet

Verfügbare Farben

Zink	RAL 7016 Anthrazitgrau	RAL 6005 Moosgrün
------	------------------------	-------------------

Verfügbare Höhen (mm)

830	1030	1230	1430
1630	1830	2030	

Zaunanschluss - Typ Winkel

Die Befestigung des Zaunanschlusswinkels ist an keinem vorgegebenen Montagepunkt orientiert. Durch ein einfaches Festschrauben wird das Gitterelement durch eine Gegenplatte am Winkel eingeklemmt. Schrauben für das Klemmen des Gitters sowie Bohrschrauben für das Anbringen am Stahlpfosten sind im Lieferumfang enthalten.

Produktmerkmale

- Zaunanschlusswinkel
- inkl. Zubehör/Bohrschraube
- feuerverzinkt nach DIN EN ISO 1461
- galvanisch verzinkt nach DIN EN ISO 2081 und pulverbeschichtet



Zaunanschlusswinkel

In passender Farbe beschichtet erhältlich



Wandanschlusswinkel

In passender Farbe beschichtet erhältlich. Befestigung für Wand bauseits.

Verfügbare Farben

Zink	RAL 7016 Anthrazitgrau	RAL 6005 Moosgrün
------	------------------------	-------------------

Verfügbare Höhen (mm)

Für alle Zaunhöhen verwendbar.



Zaunanschluss - Typ UL

Der individuell einstellbare Zaunanschluss Typ UL ist eine weitere Innovation Zaungitterelemente an einem Pfosten zu befestigen. Über den gerundeten hinteren Teil der Profilschiene ist die Montage der Gittermatte in einem Winkel von +45° bis -45° möglich.

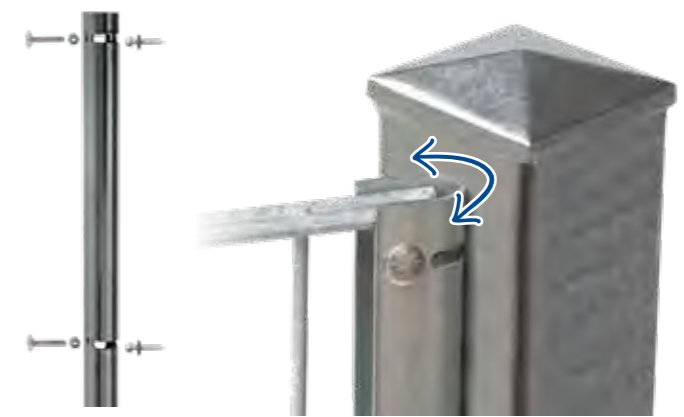

Produktmerkmale

- Zaunanschlussleiste
- inkl. Zubehör
- feuerverzinkt nach DIN EN ISO 1461
- sendzimirverzinkt nach DIN EN ISO 10244 und pulverbeschichtet

Verfügbare Farben

Zink	RAL 7016 Anthrazitgrau	RAL 6005 Moosgrün
------	------------------------	-------------------

Verfügbare Höhen (mm)

840	1040	1240	1440
1640	1840	2040	



**Für jede Anforderung
Pfosten**



Übersicht Typen Pfosten



Zaunpfosten

Der richtige Zaun zum Schutz Ihres Anwesens und/oder als Schmuckobjekt ist gefunden? Nun muss natürlich der passende Pfosten her, der die einzelnen Gittermatten sicher und solide verbindet. Bei uns finden Sie für jede Anforderung die optimalen Zaunpfosten.

Pfostensystem Typ A



- Typ A
- Typ KA
- Typ AF
- Eckpfosten

Seite 56

Pfostenlänge/ für Zaunhöhe (mm)	Befestigungs- punkte
1100 / 630	4
1300 / 830	5
1500 / 1030	6
1700 / 1230	7
2000 / 1430	8
2200 / 1630	9
2400 / 1830	10
2600 / 2030	11
2800 / 2230	12
3000 / 2430	13

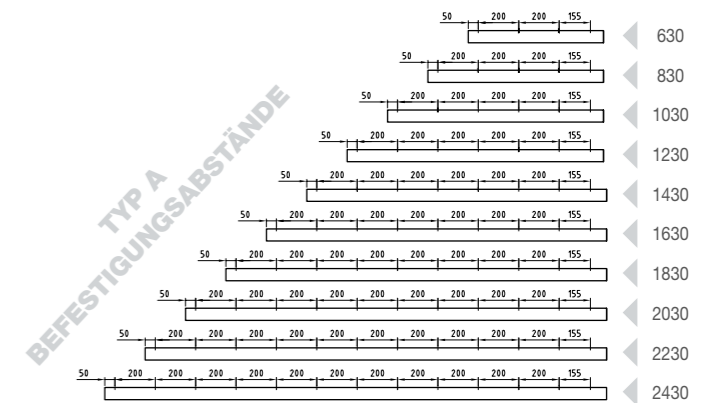

Pfostensystem Typ XAA



- Typ XAA
- Typ XAAF
- Eckpfosten

Seite 57

Pfostenlänge/ für Zaunhöhe (mm)	Befestigungs- punkte
1300 / 830	3
1500 / 1030	4
1700 / 1230	4
2000 / 1430	5
2200 / 1630	5
2400 / 1830	6
2600 / 2030	6

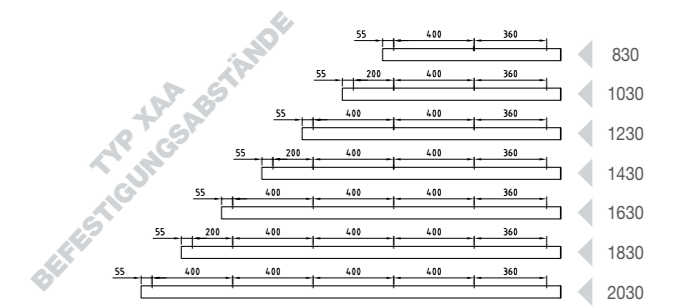

Pfostensystem Typ V



- Typ VA
- Typ VP
- Typ VS
- Eckpfosten

Seite 57

Pfostenlänge/ für Zaunhöhe (mm)	Befestigungs- punkte
1300 / 830	3
1500 / 1030	4
1700 / 1230	4
2000 / 1430	5
2200 / 1630	5
2400 / 1830	6
2600 / 2030	6

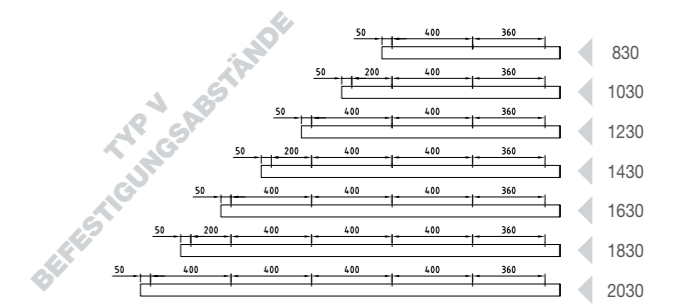

Pfostensystem Typ P



- Typ PM
- Typ PMS
- Typ P-fix
- Eckpfosten

Seite 56

Pfostenlänge/ für Zaunhöhe (mm)	Befestigungs- punkte
1300 / 830	3
1500 / 1030	4
1700 / 1230	4
2000 / 1430	4
2200 / 1630	5
2400 / 1830	5
2600 / 2030	5

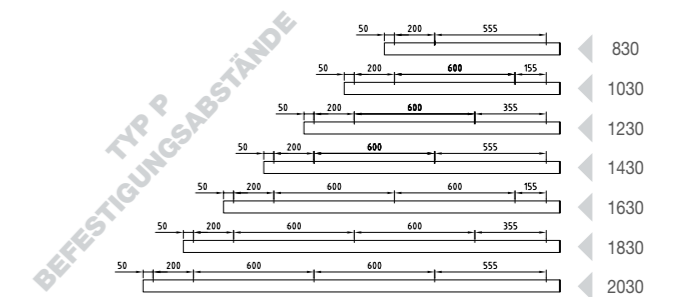

Pfostensystem Typ U



- Typ U
- Typ UG

Seite 58

Pfostenlänge/ für Zaunhöhe (mm)	Befestigungs- punkte
1100 / 630	2
1300 / 830	2
1500 / 1030	2
1700 / 1230	3
2000 / 1430	3
2200 / 1630	3
2400 / 1830	4
2600 / 2030	4
2800 / 2230	4
3000 / 2430	5

**Ausführung
zum Einbetonieren.
Optionen
zum Aufdübeln
erhältlich.**

Pfostensystem Typ A

Typ A - Artikel-Nr.: ZP...A...

- ✓ 60/40 mm
- ✓ mit Flacheisenleiste 40/4 mm

AUCH ERHÄLTlich:
A.1) Eckpfosten 60/60 mm
A.2) Sichtschutzpfosten 80/40 mm

Leiste 40/4 mm

A.1) A.2)

Zink	RAL 7016 Anthrazitgrau	RAL 6005 Moosgrün
------	------------------------	-------------------

Typ KA - Artikel-Nr.: ZP...KA...

- ✓ 60/40 mm
- ✓ mit Flacheisenleiste 40/4 mm
- ✓ Kurzpfosten für Fußplattenadapter

Viele kombinierbare Fußplatten-Adapter auf Seite 59

Beispiel

Zink	RAL 7016 Anthrazitgrau	RAL 6005 Moosgrün
------	------------------------	-------------------

Typ AF - Artikel-Nr.: ZP...AF...

- ✓ 60/40 mm
- ✓ mit Flacheisenleiste 40/4 mm
- ✓ mit Fußplatte 150/100/6 mm

4-Loch Fußplatte 150/150/10 mm ab Zaunhöhe 1630 mm

Zink	RAL 7016 Anthrazitgrau	RAL 6005 Moosgrün
------	------------------------	-------------------

Pfostensystem Typ V

Typ VA - Artikel-Nr.: ZP...VA...

- ✓ 60/40 mm
- ✓ mit Flacheisenleiste 40/5 mm
- ✓ 400 mm Bohrbild

AUCH ERHÄLTlich:
Eckpfosten 60/60 mm

Leiste 40/5 mm

Zink	RAL 7016 Anthrazitgrau	RAL 6005 Moosgrün
------	------------------------	-------------------

Typ VP - Artikel-Nr.: ZP...VP...

- ✓ 60/40 mm
- ✓ mit Edelstahl-Plättchen
- ✓ 400 mm Bohrbild

AUCH ERHÄLTlich:
Eckpfosten 60/60 mm

Zink	RAL 7016 Anthrazitgrau	RAL 6005 Moosgrün
------	------------------------	-------------------

Typ VS - Artikel-Nr.: ZP...VS...

- ✓ 60/40 mm
- ✓ mit Schmetterlingsverbindern
- ✓ 400 mm Bohrbild

AUCH ERHÄLTlich:
Eckpfosten 60/60 mm

Zink	RAL 7016 Anthrazitgrau	RAL 6005 Moosgrün
------	------------------------	-------------------

Pfostensystem Typ P

Typ P-fix - Artikel-Nr.: ZP...PMF...

- ✓ 60/40 mm
- ✓ mit Profileleiste

AUCH ERHÄLTlich:
Eckpfosten 60/60 mm

Leiste 40/7 mm

Zink	RAL 7016 Anthrazitgrau	RAL 6005 Moosgrün
------	------------------------	-------------------

Typ PM - Artikel-Nr.: ZP...PM...

- ✓ 60/40 mm
- ✓ mit Edelstahl-Plättchen

AUCH ERHÄLTlich:
Eckpfosten 60/60 mm

Zink	RAL 7016 Anthrazitgrau	RAL 6005 Moosgrün
------	------------------------	-------------------

Typ PMS - Artikel-Nr.: ZP...PMS...

- ✓ 60/40 mm
- ✓ mit Schmetterlingsverbindern

AUCH ERHÄLTlich:
Eckpfosten 60/60 mm

Zink	RAL 7016 Anthrazitgrau	RAL 6005 Moosgrün
------	------------------------	-------------------

Pfostensystem Typ XAA

Typ XAA - Artikel-Nr.: ZP...XAA...

- ✓ 60/40 mm
- ✓ mit Alukappe
- ✓ mit Profileleiste 40/7 mm
- ✓ mit Aluminium-Auflageböckchen

AUCH ERHÄLTlich:
Eckpfosten 60/60 mm

Leiste 40/7 mm

Zink	RAL 7016 Anthrazitgrau	RAL 6005 Moosgrün
------	------------------------	-------------------

Typ XAAF - Artikel-Nr.: ZP...XAAF...

- ✓ 60/40 mm
- ✓ mit Alukappe
- ✓ mit Profileleiste 40/7 mm
- ✓ mit Fußplatte 150/80/6 mm Langloch

4-Loch Fußplatte 150/150/10 mm ab Zaunhöhe 1630 mm

Zink	RAL 7016 Anthrazitgrau	RAL 6005 Moosgrün
------	------------------------	-------------------



Weitere Pfostensysteme

Typ UG - Artikel-Nr.: ZP...UG...



Typ HPLP - Artikel-Nr.: ZP...HP...



Typ FL - Artikel-Nr.: ZP...FL...



Welcher Pfosten passt zu welcher Bausituation?

Geeignet für \ Pfostentyp	A	KA	A80	PM	PMS	P-fix	U/ UG	XAA	VA	VP	VS	HP/ HPLP
Doppelstabgitterzaun / Schmuckzäune (Residenzen standard) - gerader Verlauf	✓	✓	✓	✓	✓	✓	✓	✓	✓	✓	✓	✓
Schmuckzäune aus gedrehtem Draht (Residenzen exklusiv) - gerader Verlauf	✓	✓						✓	✓			✓
U-Profil Schmuckzäune (Residenzen klassik) - gerader Verlauf	✓	✓		✓	✓	✓		✓	✓	✓	✓	✓
Gefälle (Diagonalverbau)							✓					
Gefälle (Abtreppen)	✓	✓	✓				✓	✓	✓			✓
Sichtschutz Folie / Gewebe	✓	✓	✓			✓		✓	✓			
Sichtschutz Hart PVC / Polypropylen	✓	✓	✓			✓		✓	✓			
hoher Sicherheitsanspruch	✓	✓	✓			✓	✓	✓	✓			✓

Fußplattenmodelle und -adapter



Fußplatte: Gesamthöhe 350 mm, Bodenplatte 150x100x6 mm, für Pfosten A/PM



Fußplatte Universal: Gesamthöhe 300 mm, Bodenplatte 150x100x6 mm, für Pfosten A/PM/U/XAA/V und JUMBO



Fußplatte Universal-Mauerwerk: Gesamthöhe 300 mm, Bodenplatte 150x80x6mm, für Pfosten A/PM/U/XAA/V



Fußplatte Universal: Gesamthöhe 215 mm, Bodenplatte 150x100x6mm, für Pfosten 60x40 mm bei Gefälle



Fußplatte: Gesamthöhe 200 mm, Bodenplatte 120x120x6mm, für Eckpfosten Q 60x60 mm



Fußplatte Sichtschutz: Gesamthöhe 490 mm, Bodenplatte 150x150x10mm, für Eckpfosten A/PM/XAA/V



Fußplatte: Gesamthöhe 490 mm, Bodenplatte 150x150x10mm, für Pfosten GDPS



Fußplatte: Gesamthöhe 500 mm, Bodenplatte 150x100x6mm, für Pfosten HP/HPLP



Fußplatte: Gesamthöhe 595 mm, Bodenplatte 200x200x10mm, für Torpfosten 80x80 mm



Fußplatte Winkel: Gesamthöhe 350 mm, Bodenplatte 100x95x6mm, für Pfosten A



Fußplatte Winkel Universal: Gesamthöhe 300 mm, Bodenplatte 100x95x6mm, für Pfosten A/PM/U/XAA/V



Fußplatte Winkel Universal: Gesamthöhe 215 mm, Bodenplatte 100x95x6mm, für Pfosten 60x40 mm bei Gefälle



Fußplatte Gabionen: Gesamthöhe 460 mm, Bodenplatte 120x100x10mm, für alle Gabionen-Systeme



Bohrlochadapter für Pfosten: Gesamthöhe: 400 mm, Bodenstift: Ø 20x200 mm



Bodenhülse: Länge 500 mm, Rechteckrohr 70x50x3 mm, für Pfosten 60x40 mm



Adapter für Pfostenverlängerung: Rohr 55x35x300 mm



Flügeltore & Schiebetore
Torsysteme



Übersicht Modelle Flügel Tore & Schiebetore



Baukastensystem VARIO trend, plus und compact

Die Flügel Torserie VARIO zeichnet sich im Allgemeinen durch Flexibilität aus. Einige der modularen Rohrrahmentore VARIO sind als 1-, 2- oder auch als 3-flügelige Variante erhältlich und bieten je nach Tormodell die Möglichkeit die Öffnungsrichtung durch individuelle Montage der Torpfosten, Torflügel und Scharniere noch bauseits frei zu bestimmen.

Flügel Tore



VARIO trend
mit Locinox-Schlosskasten
Seite 64



VARIO plus
in 4 Flügelbreiten
Seite 66



VARIO compact
mit Rohrrahmenschluss
Seite 68



VARIO light
das leichte Gartentor
Seite 71



VARIO Residenzen
Schmucktor
Seite 72



VARIO pro
individuell konfigurierbar
Seite 74



VARIO flex
für individuelle Füllungen
Seite 70



VARIO secret
das absolut blickdichte Tor
Seite 76



Torantriebe
und weiteres Zubehör
Seite 78

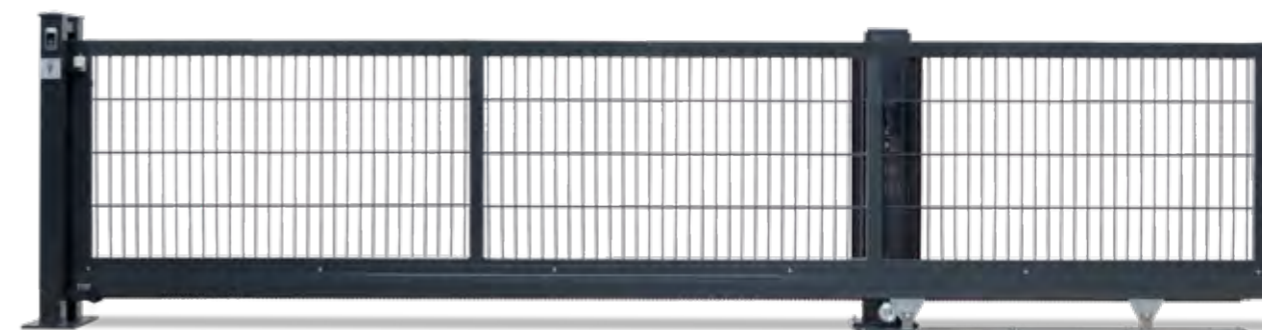

Schiebetore
für Privat und Industrie
Seite 80



Flügeltore VARIO trend

Artikel-Nr.: ZTV...

Auch als 3-flügelige Toranlage lieferbar

MULTIFUNKTIONAL flexibel kombinierbar



Tor für professionelle Ansprüche



Mit LOCINOX Schlosstechnik

Rohrrahmen-Flügeltor VARIO trend

Das multifunktionale Rohrrahmentor VARIO trend ist als 1-, 2- oder 3-flügelige Variante erhältlich und zeichnet sich durch sein flexibles Baukastensystem aus. Das Anschlag- und Schloss-System ermöglicht eine 180°-Öffnungsrichtung.

Produktmerkmale

- Rohrrahmen 60/40 mm
- Torpfosten 80/80, 100/100, 120/120 mm
- Torfüllung 8/6/8 mm
- Maschenweite 50/200 mm
- feuerverzinkt nach DIN EN ISO 1461 und wahlweise pulverbeschichtet



Verfügbare Farben

Zink	RAL 7016 Anthrazitgrau	RAL 6005 Moosgrün
------	------------------------	-------------------

Verfügbare Lichte Weiten* (mm)

- 1-flügelig:** 1000 · 1250 · 1500 · 1750 · 2010 · 2260
2510 · 3010 (LW* 3010 nur für H 1800 und 2000 mm)
- 2-flügelig:** 1970 · 2470 · 2970 · 3470 · 3990 · 4490
4990 · 5990 (LW* 5990 nur für H 1800 und 2000 mm)

Verfügbare Höhen (mm)

800	1000	1200	1400
1600	1800	2000	

Ideal für hohe Belastungen

Das VARIO trend bietet sich vor allem da an, wo hohe Ansprüche an eine Toranlage gestellt werden. Bewährt hat sich das bis 6000 mm Lichte Weite* erhältliche zweiflügelige Tor besonders im gewerblichen Bereich. Die Automatisierung mit einem Antrieb ist ebenfalls möglich.

PASSENDE EMPFEHLUNG: Seitenfeststeller zur Fixierung der Torflügel im geöffneten Zustand mit praktischer Fußbedienung. Artikel-Nr.: ZGUTF



Viele Höhen & Breiten schnell verfügbar



Flügeltore VARIO plus

Artikel-Nr.: ZTVP...



Das Plus an Lichte Weite



S



M

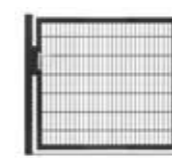

L

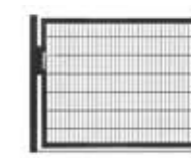

XL



S/S

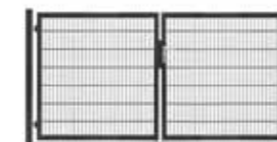

M/M

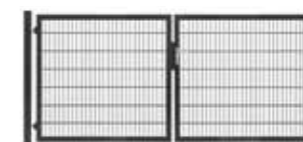

L/L

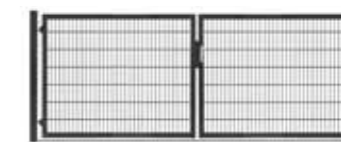

XL/XL

Auch asymmetrisch lieferbar



Rohrrahmen-Flügeltor VARIO plus

Das Modell VARIO plus wird im privaten und industriellen Bereich eingesetzt und ist in sieben Höhen und vier Breiten lieferbar. Das Tor ist in RAL 7016 ab Lager verfügbar. Die 180°-Öffnungsrichtung ist bauseits bestimmbar. Das VARIO plus liefert sowohl symmetrische als auch asymmetrische Kombinationsmöglichkeiten.

Produktmerkmale

- Rohrrahmen 60/40 mm
- Torpfosten 80/80 mm
- Torfüllung 8/6/8 mm
- Maschenweite 50/200 mm
- feuerverzinkt nach DIN EN ISO 1461 und wahlweise pulverbeschichtet

Verfügbare Lichte Weiten* (mm)

- 1-flügelig: 1090 (S) · 1340 (M) · 1590 (L) · 1840 (XL)
 2-flügelig: 2140 (S/S) · 2640 (M/M) · 2640 (L/S)
 2890 (XL/S) · 3140 (L/L) · 3140 (M/XL)
 3390 (XL/L) · 3640 (XL/XL)



Verfügbare Farben

RAL 7016
Anthrazitgrau

Verfügbare Höhen (mm)

800	1000	1200	1400
1600	1800	2000	

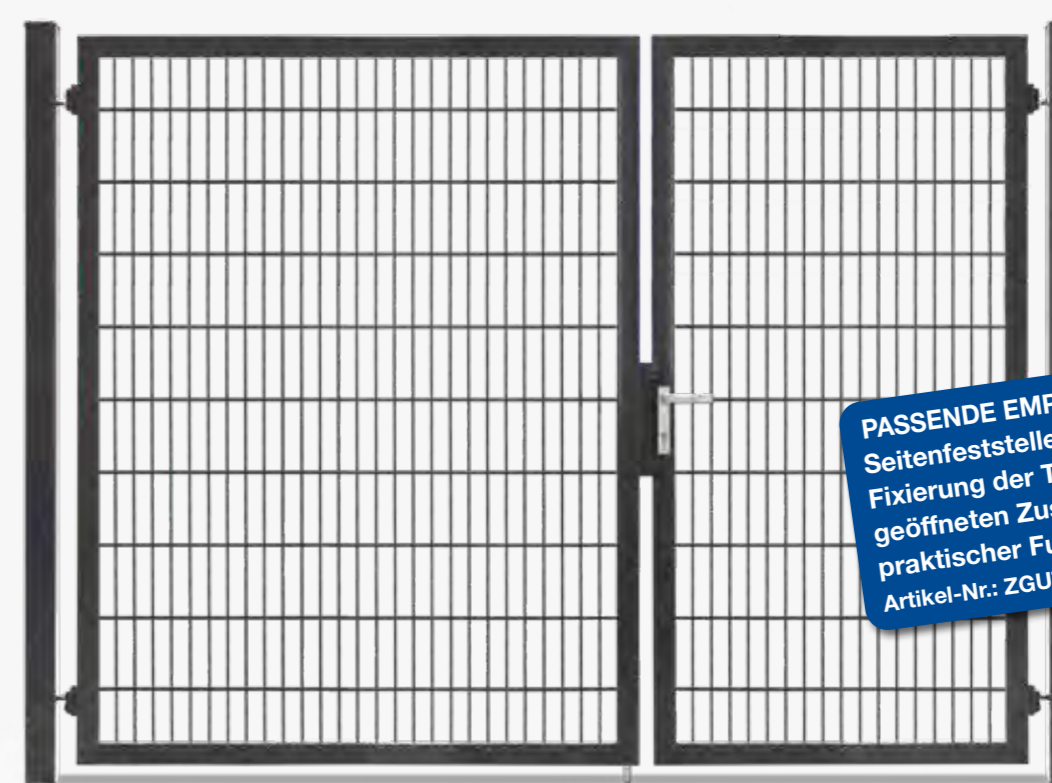

PASSENDE EMPFEHLUNG:
Seitenfeststeller zur Fixierung der Torflügel im geöffneten Zustand mit praktischer Fußbedienung.
Artikel-Nr.: ZGUTF



Flügel Tore VARIO compact

Artikel-Nr.: ZTVC...



Das stabile Gartentor

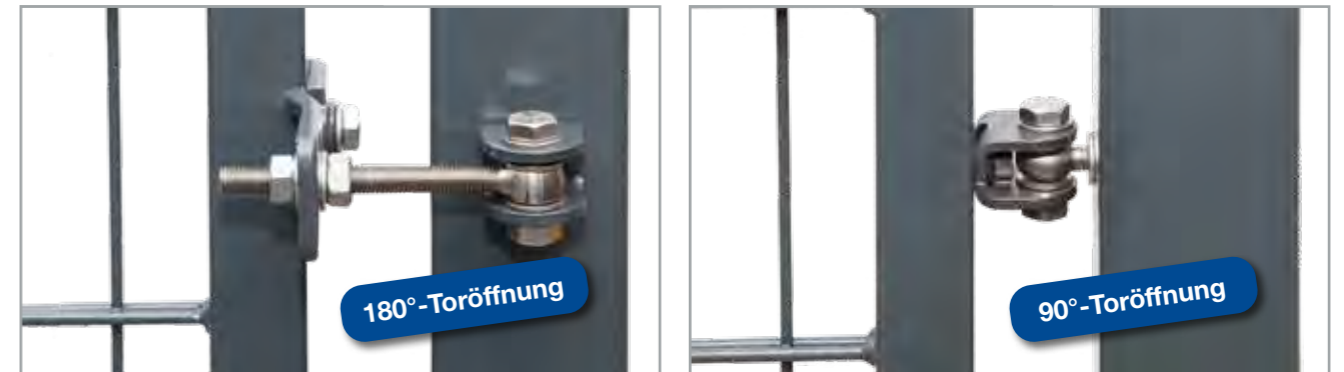

180°-Toröffnung

90°-Toröffnung

90°- oder 180°-Toröffnung möglich

Rohrrahmen-Flügel Tor VARIO compact

Die Torserie VARIO compact ist eine leichtere Alternative zu dem Tor VARIO plus. Es eignet sich sowohl für den Privatkunden als auch für den gewerblichen Bereich. Eine 90°- oder 180°-Toröffnung ist bauseits möglich.

Produktmerkmale

- Rohrrahmen 40/40 mm
- Torpfosten 80/80 mm
- Torfüllung 6/5/6 mm
- Maschenweite 50/200 mm
- feuerverzinkt nach DIN EN ISO 1461 und wahlweise pulverbeschichtet

Bei einer 90°-Toröffnung erweitert sich die LW* um 10 mm je Torflügel

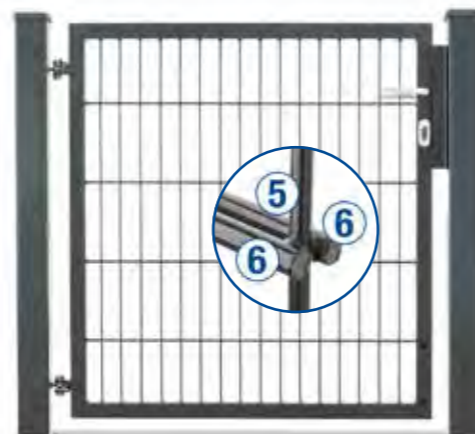

Verfügbare Farben

Zink	RAL 7016 Anthrazitgrau	RAL 6005 Moosgrün
------	------------------------	-------------------

Verfügbare Lichte Weiten* (mm)

1-flügelig, 180°-Toröffnung: 1000 (S) · 1500 (M) · 1800 (L)
 2-flügelig, 180°-Toröffnung: 1960 (S/S) · 2460 (M/M) · 2760 (L/S) · 2960 (M/M) · 3260 (L/M) · 3560 (L/L)

Verfügbare Höhen (mm)

800	1000	1200	1400
1600	1800	2000	

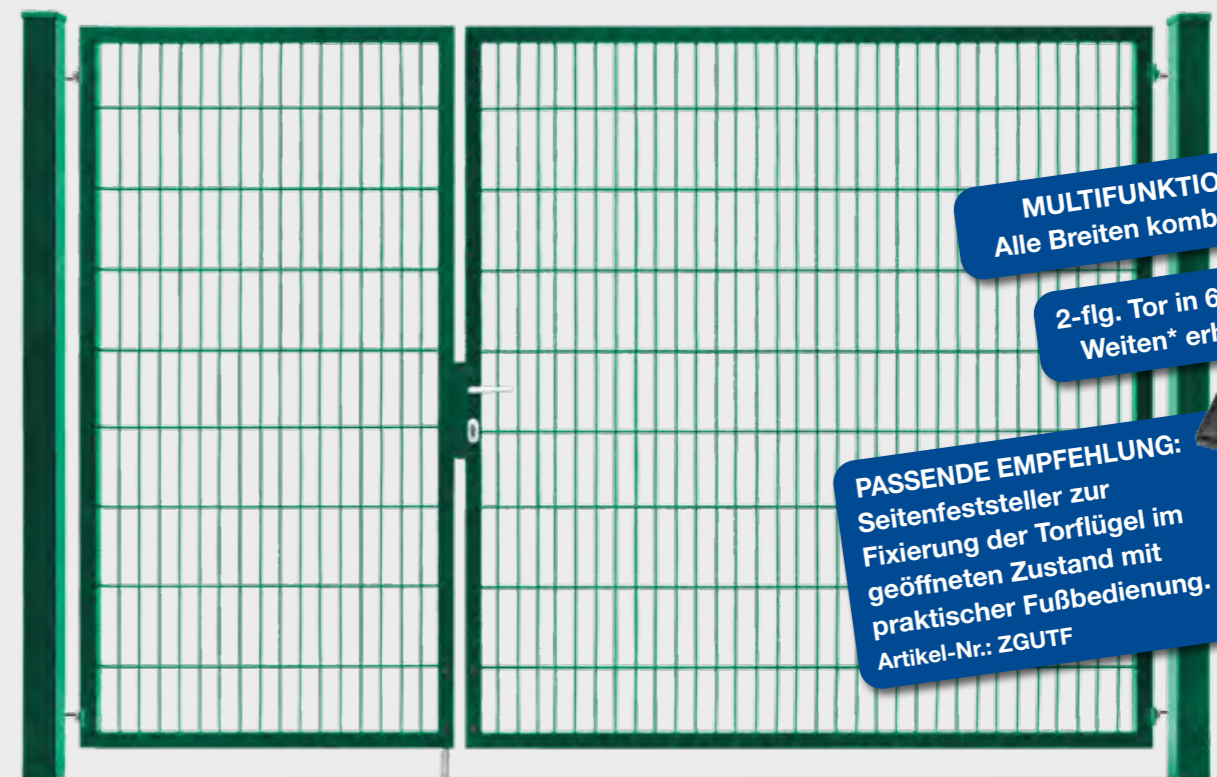

MULTIFUNKTIONAL
Alle Breiten kombinierbar

2-flg. Tor in 6 Lichten
Weiten* erhältlich

PASSENE EMPFEHLUNG:
Seitenfeststeller zur Fixierung der Torflügel im geöffneten Zustand mit praktischer Fußbedienung.
Artikel-Nr.: ZGUTF



Flügeltore VARIO flex

Artikel-Nr.: ZTVF...



z.B. Glas,
HPL o. ä.



Flügeltore VARIO light

Artikel-Nr.: ZTVL...



Leicht und preisgünstig

Torfüllung individuell
und bauseits!

Rohrrahmen-Flügeltor VARIO flex

Das Tormodell VARIO flex ist 180° montierbar und wird inkl. hochwertigem Rohrrahmenschluss, Torband M16, sowie Klemmhaltern für 6 mm oder 8 mm Füllungen (Materialstärke) geliefert. VARIO flex ist in sechs verschiedenen Höhen erhältlich. Sonderfarben auf Anfrage.

Produktmerkmale

- Rohrrahmen 60/40 mm
- Torpfosten 80/80 mm
- für 6 oder 8 mm starke Füllungen
- inkl. Klemmhalter
- feuerverzinkt nach DIN EN ISO 1461 und wahlweise pulverbeschichtet



Verfügbare Farben

Zink	RAL 7016 Anthrazitgrau
------	------------------------

Verfügbare Höhen (mm)

1000	1200	1400
1600	1800	2000

Verfügbare Lichte Weiten* (mm)

1-flügelig: 1090

Rohrrahmen-Flügeltor VARIO light

Das Modell VARIO light, mit einer Toröffnung von 90°, ist ein leichtes, filigranes Zauntor, welches unsere Doppelstab-Gitterzäune ideal ergänzt. Es wird mit stabilen Pfosten, Alutürgriff, Rohrrahmenschluss für Profilzylinder und verstellbaren Scharnieraufhängungen geliefert. Passender Profilzylinder optional erhältlich.

Produktmerkmale

- Drahtgittertor
- Torpfosten 60/60 mm
- Torfüllung 8/6/8 mm
- Maschenweite 50/200 mm
- feuerverzinkt nach DIN EN ISO 1461 und wahlweise pulverbeschichtet



Verfügbare Farben

Zink	RAL 7016 Anthrazitgrau	RAL 6005 Moosgrün
------	------------------------	-------------------

Verfügbare Lichte Weiten* (mm)

1-flügelig: 960

Verfügbare Höhen (mm)

830	1030	1230	1430
1630	1830	2030	



Schmuck-Flügeltore VARIO Residenzen



Passend zu den Schmuckzaunserien



Schmuck-Flügeltor VARIO Residenzen standard

1- oder 2-flügeliges U-Rahmentor 40/40 mm, passend zu allen Zaunmodellen erhältlich



Schmuck-Flügeltor VARIO Residenzen exklusiv

1- oder 2-flügeliges U-Rahmentor 40/40 mm, passend zu allen Zaunmodellen mit gedrehtem Draht erhältlich



Weitere LW* auf Anfrage möglich

Schmuck-Flügeltor VARIO Residenzen klassik

1-flügeliges U-Rahmentor 40/40 mm mit U-Profil, passend zu allen Zaunmodellen mit U-Profil erhältlich

Schmuck-Flügeltor VARIO Residenzen

Passend zur Schmuckzaunserie Residenzen ist die Flügeltorserie VARIO mit den entsprechenden Schmuckelementen lieferbar. Das modulare Rohrrahmentor VARIO ist als 1-, oder 2-flügelige Variante erhältlich. 90°- oder 180°-Toröffnung bauseits wählbar.

Beschlagtechnik wie bei VARIO compact Seite 68

Produktmerkmale

- U-Rohrrahmen 40/40 mm
- Torpfosten 1-flügelig 60/60 mm, 2-flügelig 80/80 mm
- Torfüllung passend zum Schmuckzaun
- **Residenzen standard/ klassik:** feuerverzinkt nach DIN EN ISO 1461
- **Residenzen exklusiv:** galvanisch verzinkt nach DIN EN 2081

Verfügbare Farben

Passend zum Schmuckzaun ab Seite 18

Verfügbare Höhen (mm)

Passend zum Schmuckzaun ab Seite 18

Verfügbare Lichte Weiten* (mm)

Residenzen standard, 180°-Toröffnung: 1020 (1-flg.) · 3280 (2-flg.), Modelle mit Bogen: 1170 (1-flg.) · 3280 (2-flg.)

Residenzen exklusiv, 180°-Toröffnung: 1020 (1-flg.) · 1620 (1-flg.) · 2000 (2-flg.) · 2600 (2-flg.) · 3200 (2-flg.)

Residenzen klassik, 180°-Toröffnung: 1020 (1-flg.)



PASSENDE EMPFEHLUNG: Seitenfeststeller zur Fixierung der Torflügel im geöffneten Zustand mit praktischer Fußbedienung. Artikel-Nr.: ZGUTF



Flügeltore VARIO pro



Individuelle Sonderanfertigung

AUSZUG ZUSATZOPTIONEN

- Hebetorbeschlag für mäßige Steigung in der Einfahrt bei max. 8%
- angeschweißte Zackenleiste
- Doppelgehänge
- individuelle Pfostenquerschnitte
- Durchgreifschutz
- Doppelschließanlage
- Panikschloss
- elektrischer Türöffner (1-flügelig)
- Türschließer
- Vorbereitung für elektrischen Antrieb
- Revisionsöffnung im Pfosten
- Feuerwehrtresor im Pfosten
- angeschweißte Zaunanschlussleiste
- Sondergrößen
- Doppelklappflügel für engen Aufstellraum
- asymmetrische Teilung nach Maßvorgabe
- Flügel im Parallelogramm bei Schräggefälle
- individuelle Torfüllung
- vorgerichtete Torflügel für bauseitige Aufnahme der Füllung
- Torpfosten mit Fußplatte
- Sonderfarben nach RAL-Farbkarte



...aus der Tormanufaktur

Rohrrahmen-Flügeltor VARIO pro

Die Torserie VARIO pro wird nach individuellem Kundenwunsch gefertigt und bietet viele technische Lösungen. Standard sind die stabilen angeschweißten Torbänder. Die Öffnungsrichtung ist vor Produktion individuell festzulegen.

Produktoptionen

- Fertigung nach Freigabezeichnung
- Torpfosten oder Wandaufhängung
- Torfüllung individuell
- Toröffnung manuell oder elektrisch
- 1-, 2- oder 3-flügelig
- feuerverzinkt nach DIN EN ISO 1461 und wahlweise pulverbeschichtet

Verfügbare Lichte Weiten* (mm)

Individuell auf Kundenwunsch angefertigt



Verfügbare Farben

Farben optional nach RAL-Farbkarte



Verfügbare Höhen (mm)

Individuell auf Kundenwunsch angefertigt



Mögliche Öffnungsrichtungen

einflügelig	zweiflügelig
DIN links – links auswärts	
DIN rechts – links einwärts	
DIN rechts – rechts auswärts	
DIN links – rechts einwärts	



Flügeltore VARIO secret

Artikel-Nr.: ZTVS...

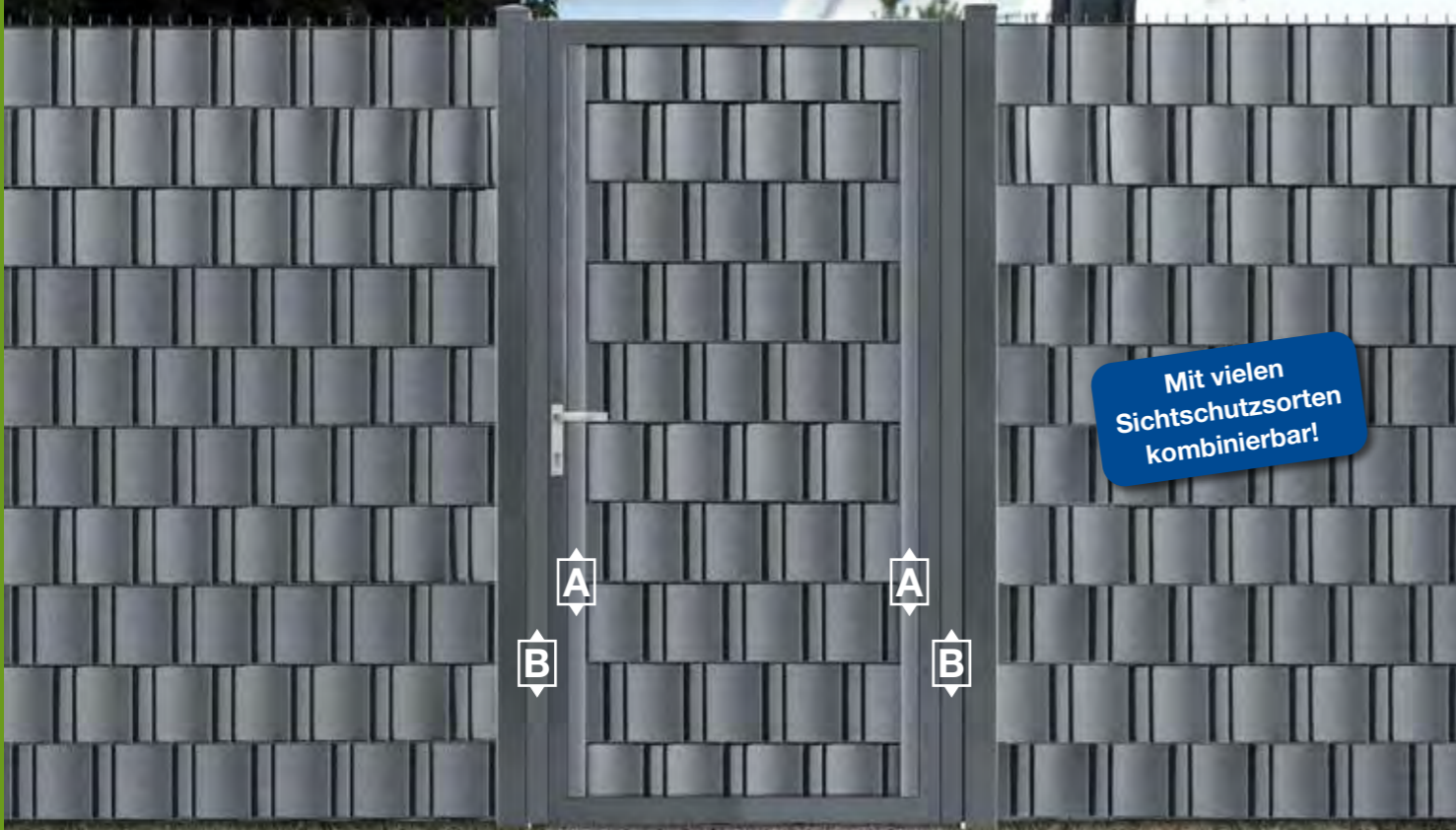

Mit vielen
Sichtschutzsorten
kombinierbar!

Das perfekte Sichtschutztor

Rohrrahmen-Flügeltor VARIO secret

Das Tormodell VARIO secret ist standardmäßig in RAL 7016 Anthrazitgrau beschichtet, in zwei Höhen und zum Einbetonieren erhältlich. Als Sichtschutz können alle Produkte aus unserem umfangreichen Sichtschutzprogramm (ab Seite 86) gewählt werden.

Produktmerkmale

- Rohrrahmen 60/40 mm
- Torpfosten 80/80 mm
- Torfüllung 8/6/8 mm
- Maschenweite 50/200 mm
- inkl. Sichtschutz-Klemmleisten Set MAZUfix [A]
- inkl. Spaltabdeckleisten [B]
- feuerverzinkt nach DIN EN ISO 1461 und pulverbeschichtet

Verfügbare Lichte Weiten* (mm)

1-flügelig: 1090

Weitere Lichte Weiten auf Seite 66.

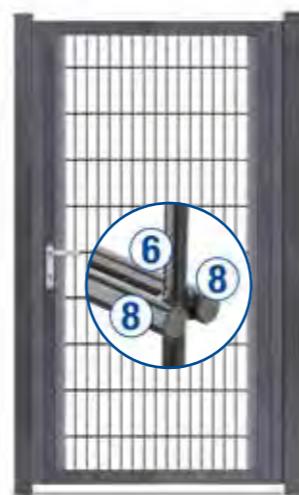

Verfügbare Farben

RAL 7016
Anthrazitgrau

Verfügbare Höhen (mm)

1800	2000
------	------

Zubehörset für ein Tor



Klemmhalter Set MAZUfix, 14 Stk

Zur seitlichen Aufnahme der Klemmleisten

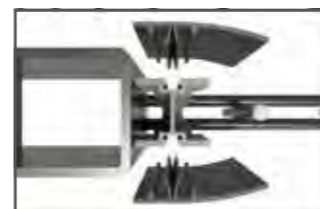

[A] Klemmleisten Set MAZUfix, 4 Stk

Zur Fixierung des Sichtschutzes am Torflügel.



[B] Spaltabdeckleisten, 2 Stk

Zur Schließung der Lücken zwischen Torflügel/-pfosten.

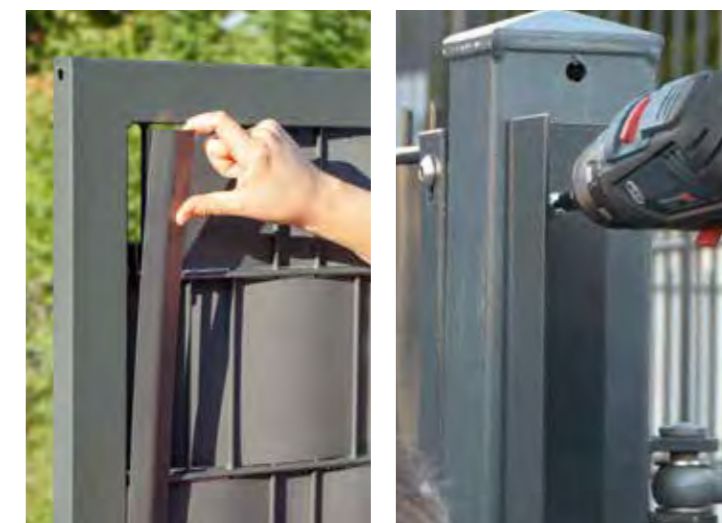

100% blickdicht ohne Lücke





Torzubehör zum Nachrüsten

Weiteres Zubehör
auf Seite 137



Technik für Flügeltore

Torband EXCENTRO

Das Torband EXCENTRO eignet sich speziell für die Flügeltore VARIO trend/VARIO plus. Es öffnet sich in einer Aufwärtsbewegung nach innen und ermöglicht einen perfekten Zugang auch bei Steigungen von 2% bis 35%. Modular für Tore mit einem LOCINOX GBMU4D-M16-Torband.

HINWEIS:

Dringend empfohlen mit hydraulischem C) RHINO-Türschließer auf Seite 79 für kontrolliertes Schließen.

Produktmerkmale

- feuerverzinktes Scharnier mit Edelstahlkomponenten
- 180° Öffnungs- und Schließwinkel
- einstellbar für Steigungen von 2% bis 35% (abhängig vom Abstand zwischen den Bändern)
- für links- und rechtsöffnende Tore



Öffnen in
Steigung

Torantriebe

A) E-Antrieb AMICO

- bis 2000 mm Torflügelbreite bei 250 kg Torflügelgewicht
- Gehäuse aus Aluminium-Druckguss
- integrierte Endanschläge und Encoder, inkl. vorderer Beschlag
- 2-Kanal Minihandsender
- Funkmodul 433 MHz-Bereich
- 1 Paar Infrarotlichtschranken mit synchronisiertem Strahl, 10 m Reichweite, 1 Öffner, Haltewinkel
- Steuerung ZLX24MA mit Programmierung des Fahrweges, der Soft-Stop-Bereiche, feiner Kraftabschaltung und Laufumkehr bei Hindernis



B) E-Antrieb AXO

- bis 3000 mm Torflügelbreite bei 500 kg Torflügelgewicht
- menügeführte Display-Steuerung ZLX24MA mit Encoder-Technologie, mit Selbstlernung des Fahrweges und der Soft-Stop-Bereiche, Laufumkehr bei Hindernis
- Zubehör wie bei Antrieb AMICO



Öffnen
mit Funk

Patenterte Torantriebschelle
(Artikel-Nr. ZTEABS...) ohne bohren jederzeit nachrüstbar!

Türschließer

RHINO ist entwickelt für die Montage an 180°-Torbändern mit gelagerten Augenschrauben. Die Montage ist äußerst einfach. Schließgeschwindigkeit und Endschlag sind einfach justierbar. Der LION gewährleistet eine sichere Schließung über volle 180° mit feiner Regelung der Geschwindigkeit und des Endanschlags.

C) Türschließer Typ RHINO für Flügeltor VARIO trend

- Farbe: Silber
- Schließkraft: max. 150 kg
- Torbreite: max. 1500 mm
- Öffnungswinkel bis max. 180° möglich
- inkl. Befestigungsmaterial



D) Türschließer Typ LION für Flügeltor VARIO compact

- Farbe: Silber
- Schließkraft: max. 75 kg
- Torbreite: max. 1100 mm
- Öffnungswinkel wahlweise für 90° oder bis max. 180° möglich
- inkl. Befestigungsmaterial



Schließen
mit Dämpfung



Übersicht Modelle Freitragende Schiebetore



Schiebetormodelle

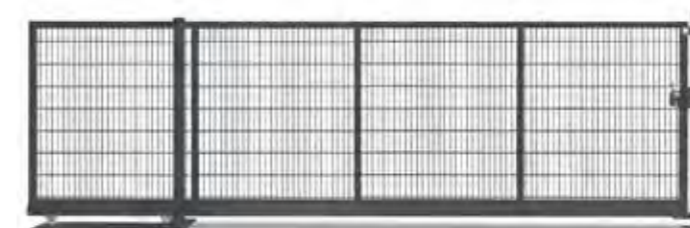

Schiebetor V-Star F60

Stahltor für den privaten Einsatz bis 4,5 m Lichte Weite
Seite 82

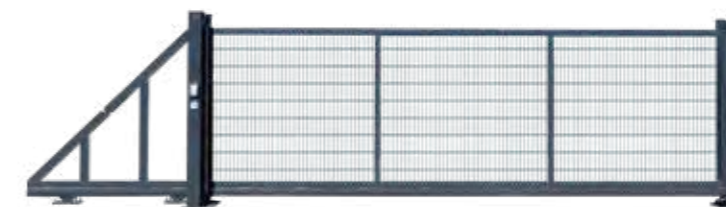

Schiebetor EasyStar

Stahltor für den privaten und industriellen Einsatz bis 9,5 m Lichte Weite
Seite 84



Schiebetor SecurStar

Aluminiumtor für den privaten und industriellen Einsatz bis 19 m Lichte Weite
Seite 85

Standard-Zubehör



Passive Schutzkontaktleiste



Handsender



Schlüsselschalter



Obere Rollenführung

Auszug Zusatzoptionen



Codierschaltgerät



Blinkleuchte



GSM-Modul



Fingerprint-Scanner



Schiebetore V-Star F60

Artikel-Nr.: ZSVS...

Hand- oder motorbetrieben erhältlich

Staplerentladung auf Anfrage



Schiebetor für den Privatbereich

Freitragendes Schiebetor V-Star F60

Das V-Star F60 ist ein leichtes Schiebetor für den privaten und gewerblichen Einsatzbereich, das durch Vielseitigkeit, ausgeklügelte Technik und eine ansprechende Optik überzeugt. Das freitragende Schiebetor V-Star F60 ist in verschiedenen Standardausführungen erhältlich, kann aber auch ganz nach Kundenwünschen konfiguriert werden.

Produktmerkmale

- Handbetrieben (oder mit Antriebssäule)
- Rohrrahmen 60/40 mm
- Torfüllung 8/6/8 mm (oder passend zu den Schmuckzaunserien)
- Maschenweite 50/200 mm
- Aluminiumführungsprofil
- feuerverzinkt nach DIN EN ISO 1461 und wahlweise pulverbeschichtet



Verfügbare Farben

Zink	RAL 7016 Anthrazitgrau	RAL 6005 Moosgrün
------	------------------------	-------------------

Verfügbare Höhen (mm)

1000	1200	1400
1600	1800	2000

Verfügbare Lichte Weiten* (mm)

bis 3500 · bis 4500

Schiebetormodelle V-Star F60

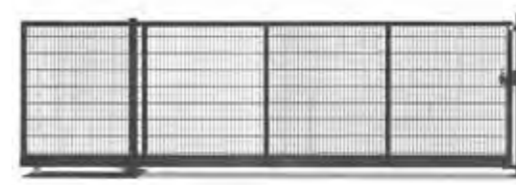

Schiebetor V-Star F60 - manuell mit Doppelstabgitter 8/6/8 mm

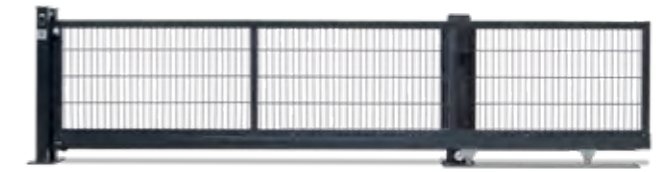

Schiebetor V-Star F60 - E-Antrieb mit Doppelstabgitter 8/6/8 mm und Antriebsäule

Freitragendes Schiebetor V-Star F60

Das Schiebetor ist in verschiedenen Standardausführungen erhältlich, kann aber auch mit jedem Schmuckzaun aus diesem Produkt-Katalog konfiguriert werden. Das Schiebetor kann durch seine ausgezeichnete Balance und Leichtläufigkeit problemlos von Hand bewegt werden. Selbstverständlich kann es mit einem elektrischen Antrieb und Fernbedienung ausgestattet werden.



Schiebetor V-Star F60 - Leertor individuelle Füllungen auf Anfrage möglich



Schiebetor V-Star F60 - Residenzen standard passend zur Schmuckzaunserie Residenzen standard Übersicht Residenzen Seite 18



Schiebetor V-Star F60 - Residenzen exklusiv passend zur Schmuckzaunserie Residenzen exklusiv Übersicht Residenzen exklusiv Seite 32



Schiebetor V-Star F60 - Residenzen premium passend zur Schmuckzaunserie Residenzen premium Übersicht Residenzen premium Seite 108



Schiebetor V-Star F60 - Modell MÜNCHEN mit Lochblechfüllung



Schiebetore Stahl EasyStar



Schiebetor aus Stahl
für den Privat- und Industriebereich

Freitragendes Schiebetor EasyStar

Das EasyStar-Schiebetor stellt durch eine stabile Stahlkonstruktion in Verbindung mit einem qualitativen Antrieb und einer stimmigen Optik eine Lösung für jedes Gelände dar. Das Schiebetor hat in der Standardausführung eine Doppelstabmatte als Füllung. Füllung und Farbe können auf Kundenwunsch hin angepasst werden.

Produktmerkmale

- Handbetrieben oder mit Antriebssäule
- Führungs- und Schlossportale aus 80x80x3 mm Quadratrohren
- Rohrrahmen abhängig von der Gesamtgröße
- Torfüllung 8/6/8 (auch als Rund- oder Quadratstab erhältlich)
- Maschenweite 50/200 mm
- feuerverzinkt nach DIN EN ISO 1461 und wahlweise pulverbeschichtet

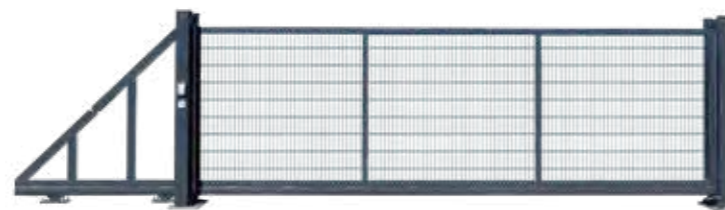

Verfügbare Farben

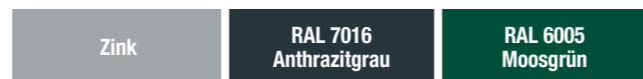

weitere Farben optional nach RAL-Farbkarte

Verfügbare Höhen (mm)

800	1000	1250	1400	1600
1800	2000	2200	2400	

Verfügbare Lichte Weiten* (mm)

3000 bis 9500



Schiebetore Aluminium SecurStar



Schiebetor aus Aluminium
für private oder gewerbliche Lösungen

Freitragendes Schiebetor SecurStar

Durch leichte und rostfreie Aluminiumprofile ist das SecurStar-Schiebetor flexibel anwendbar und dabei weiterhin hochwertig. Hierbei überzeugt das SecurStar mit einer großen Auswahl an elektrischen, sowie mechanischen Komponenten auch bei speziellen Anforderungen durch das Gelände. Optisch kann der Kunde aus einem großen Sortiment an Füllungen, Farben und Konstruktionen ein individuelles Schiebetor erstellen.

Produktmerkmale

- Handbetrieben, Totmann oder Automatikbetrieb
- Rohrrahmen abhängig von Größe und Konstruktion
- Torfüllung Quadratrohr 30/30 mm (andere Alternativen möglich)
- Aus leichtem Aluminium (Stahlalternativen auf Anfrage)
- Schrägfertigungen möglich



Verfügbare Farben

Farben optional nach RAL-Farbkarte



Verfügbare Höhen (mm)

1000 bis 3000

weitere Höhen auf Anfrage erhältlich

Verfügbare Lichte Weiten* (mm)

3000 bis 19000

weitere Lichten Weiten auf Anfrage erhältlich

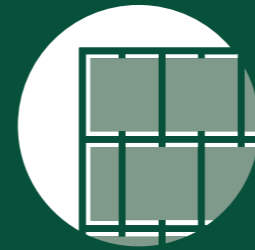

**In vielen Farben & Materialien
Sicht- & Windschutz**



Übersicht Sorten Sicht- und Windschutz

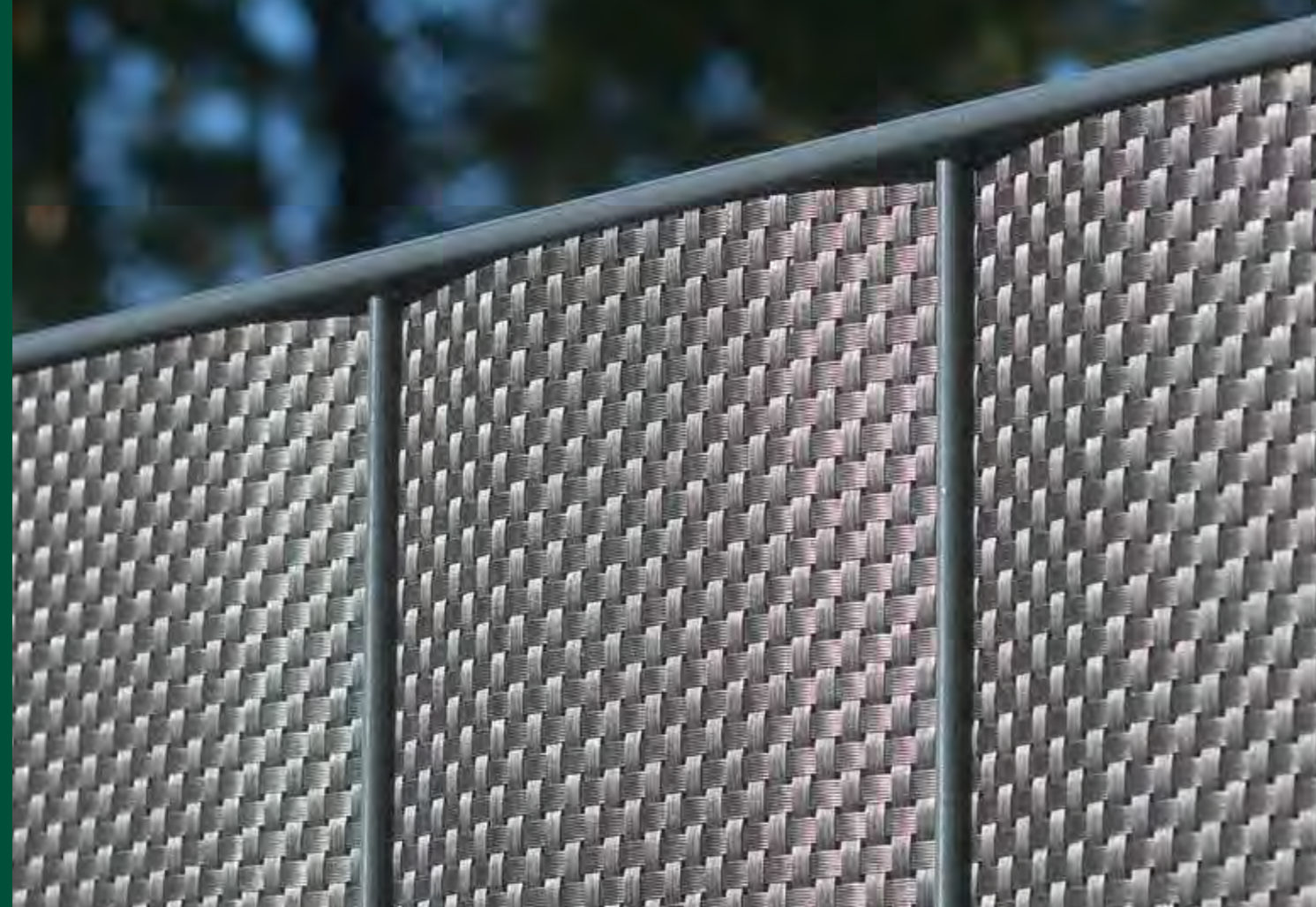

Verschiedene Materialien und Farben

Abgestimmt auf Ihren Zaun gibt es verschiedene Materialien und Farben. Farbkombinationen sowie ein individuelles Einflechtmuster können nach Geschmack frei gestaltet werden. Die Materialien sind für alle gängigen Doppelstab-Zaunsysteme anwendbar.

Eigenschaften von Polypropylen (PP)

- Blickdicht
- Lange Lebensdauer, UV- und Farbechtheit
- Schmutzabweisend, einfach zu reinigen
- Geruchsneutral
- Keine Sonnenreflexion, keine Verblendung
- Geräusch- und geruchshemmend (Mülltonnenbereich)
- Dank Prägung kein Verkratzen beim Einziehen
- Hochwertiges Material, selbststehend und robust
- Einfache Montage
- Kein Weißbruch
- Steifigkeit und Flexibel

Eigenschaften von Polyvinylchlorid (PVC)

- Blickdicht
- Hohe mechanische Festigkeit, Steifigkeit und Härte
- Schlagzäh und kerbunempfindlich
- Schwer entflammbar und außerhalb der Flamme selbstlöschend
- Chemikalien- und witterungsbeständig

**Neue Sichtschutz
Innovation aus
hochwertigen Fleece
auf Seite 164**

Sichtschutz auf Rolle

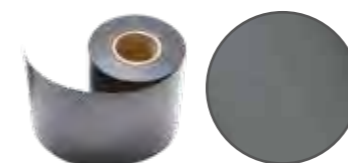

A1 BLICKDICHT
Homogene LKW-Plane
Seite 90

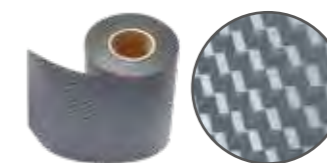

BLICKDICHT cube
mit einseitiger 3D-Optik
Seite 91



zaun-tex
mit leichter Transparenz
Seite 91

Sichtschutz mit Reliefoptik



IPPIpoly smart
formbiegsames PP mit Mattierung
Seite 92

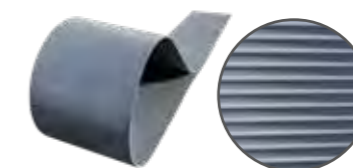

BLICKDICHT poly pro
formbiegsames PP mit leichtem Glanz
Seite 93

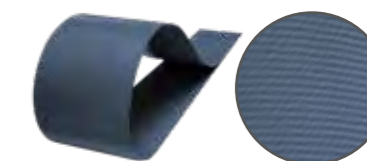

BLICKDICHT pro easy
Hart-PVC mit leichtem Glanz
Seite 93

Sichtschutz mit Lederoptik

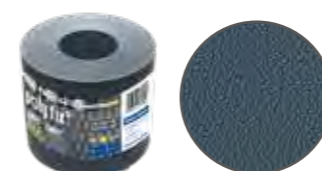

IPPIpoly fix
mit leichter Lederoptik
Seite 94



IPPIpolyline
mit Lederoptik
Seite 95



IPPIpolystripe
Lederoptik, Streifen auf Rolle
Seite 95

Weitere Designs



bastline
mit Rattanoptik
Seite 97



BLICKDICHT deko
Fotodruck
Seite 97



Klemmschienen
für Doppelstabgitterzäune
Seite 99



Spaltleisten
für Doppelstabgitterzäune
Seite 99



Klemmleisten-Set MAZUfix
für Doppelstabgittertore
Seite 98



Spaltabdeckleisten
für Doppelstabgittertore
Seite 99



Sicht- & Windschutz auf Rolle



Strapazierfähiger Sichtschutz



A1 BLICKDICHT

Artikel-Nr.: ZBD35...

Stark UV-beständig

matte Oberfläche

Produktmerkmale

- Länge: 35 m, Höhe: 0,19 m, Stärke: 0,5 mm
- Gewicht: ca. 610 g/m²
- aus PES/PVC beschichtetem Polyestergewebe
- REACh-Konform, europäische Produktion
- passende Klemmschienen erhältlich

Verfügbare Farben

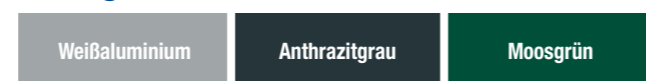

BLICKDICHT cube

Artikel-Nr.: ZBDCUBE...

Mit 3D-Optik

einseitige 3D-Optik & einseitig mattiert

Vorderseite

Rückseite

Produktmerkmale

- Länge: 35 m, Höhe: 0,19 m, Stärke: 0,5 mm
- Gewicht: ca. 610 g/m²
- aus PES/PVC beschichtetem Polyestergewebe
- europäische Profiqualität
- passende Klemmschienen erhältlich

Verfügbare Farben

Anthrazitgrau



zaun-tex

Artikel-Nr.: ZBDZT...

Leichte Transparenz

leicht transparent

Produktmerkmale

- Länge: 70 m, Höhe: 0,19 m, Stärke: 1,0 mm
- Gewicht: ca. 230 g/m² Maschenstoff
- Winddurchlässigkeit von 15%
- aus Tape und Monofilament
- robust, reißfest und UV-stabil
- passende Klemmschienen erhältlich

Verfügbare Farben

Silbergrau

Anthrazitgrau

Opalgrün





Sicht- & Windschutz mit Reliefoptik



Vorkonfektionierte Streifen



BLICKDICHT poly pro

Artikel-Nr.: ZBDPP...

Flexibel und UV-Stabil

schmales Relief

Produktmerkmale

- Länge: 2,52 m, Höhe: 0,19 m, Stärke: 1,5/ 0,8 mm
- Gewicht: ca. 1002,5 g/m²
- aus Polypropylen
- Reliefoptik

Verfügbare Farben

Fenstergrau

Anthrazitgrau

Moosgrün



IPPIpoly smart

Artikel-Nr.: ZBDPSMA...

Aus Polypropylen

feines Relief

Produktmerkmale

- Länge: 2,53 m*, Höhe: 0,19 m, Stärke: 1,2 / 0,8 mm
- Gewicht: ca. 850 - 890 g/m²
- aus Polypropylen
- Reliefoptik

Verfügbare Farben

Anthrazitgrau



BLICKDICHT pro easy

Artikel-Nr.: ZBDPROE...

Besonders formstabil

schmales Relief

Produktmerkmale

- Länge: 2,52 m, Höhe: 0,19 m, Stärke: 1,3/ 0,8 mm
- Gewicht: ca. 1525 g/m²
- aus Polyvinylchlorid
- Reliefoptik

Verfügbare Farben

Fenstergrau

Anthrazitgrau

Moosgrün



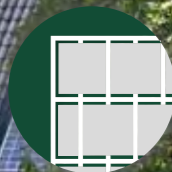

Sicht- & Windschutz mit Lederoptik



Mattierte Oberfläche

IPPIpolyline

Artikel-Nr.: ZBDPL...

Hohe Lichtechtheit



Produktmerkmale

- Länge: 26 m, Höhe: 0,19 m, Stärke: 1,1 mm
- Gewicht: ca. 837 g/m²
- aus Polypropylen
- matte Lederoptik

Verfügbare Farben

Anthrazitgrau



IPPIpoly fix

Artikel-Nr.: ZBDPF...

Lange Lebensdauer



Produktmerkmale

- Länge: 26 m, Höhe: 0,19 m, Stärke: 1,0 mm
- Gewicht: ca. 770 - 810 g/m²
- aus Polypropylen
- matte Lederoptik

Verfügbare Farben

Fenstergrau

Anthrazitgrau

Moosgrün



IPPIpolystripe

Artikel-Nr.: ZBDPS10...

10 X Streifen als intelligente Spenderrolle



Produktmerkmale

- Länge: 2,53 m je Streifen, Höhe: 0,19 m, Stärke: 1,1 mm
- Gewicht: ca. 837 g/m²
- aus Polypropylen
- matte Lederoptik

Verfügbare Farben

Lichtgrau

Anthrazitgrau

Moosgrün





Sicht- & Windschutz Weitere Designs



Für die kreative Gartengestaltung



bastline Artikel-Nr.: ZBDBL...

Individuelle attraktive Optik

Produktmerkmale

- Länge: 2,56 m, Höhe: 0,19 m, Stärke: 1,1 mm
- Gewicht: ca. 830g/m²
- aus PVC / PES-Webfasern
- 50% Lichtdurchlässig
- matt glänzende Oberfläche
- passende Klemmschienen erhältlich

Verfügbare Farben



BLICKDICHT deko Artikel-Nr.: ZBDD...

Öko-Tex Standard

Produktmerkmale

- Länge: 26 m, Höhe: 0,19 m, Stärke: 1,1 mm
- Gewicht: ca. 300 g/m²
- aus 100% Polyester
- beidseitig bedruckt
- passende Klemmschienen erhältlich

Verfügbare Farben





Sichtschutzzubehör für Tor & Zaun

Weiteres Zubehör ab Seite 134

Verstärkungsprofil für den Einsatz von Sichtschutz finden Sie auf Seite 57

Tore 100% blickdicht

Klemmleisten-Set MAZUfix

PATENTIERT

Die patentierte, durchgehende Klemmleiste MAZUfix wird zur nahtlosen Fixierung von Sichtschutzstreifen in Torflügeln genutzt und ist für jedes Tor mit einer Doppelstabgitterfüllung in den Drahtstärken 6/5/6 mm und 8/6/8 mm geeignet.

Anwendungsbeispiel finden Sie auf Seite 76



Produktmerkmale

- 4er Set Klemmleisten für Doppelstab-Gittertore
- Länge: 1960 mm
- Maße: 46 x 12,6 x 2 mm
- inkl. 14er Set Klemmböcke wahlweise für Drahtstärke 6/5/6 oder 8/6/8 mm

Verfügbare Farben



Verfügbare Höhen (mm)

Anpassung bauseits für jede Rahmeninnenhöhe bis 1960 mm

Spaltabdeckleisten

Mit den Spaltabdeckleisten in Verbindung mit dem VARIO plus Tor schließt man den Spalt zwischen Torpfosten und -flügel. So wird das Tor absolut blickdicht. Diese Leisten können bei 1- und 2-flügeligen Toren eingesetzt werden.

Produktmerkmale

- Anschlag/Scharnier-Set
- Maße: 50 x 50/60 x 2 mm
- passend zum Flügeltor VARIO plus
- inkl. Befestigungsmaterial
- feuerverzinkt nach DIN EN ISO 1461



Anwendungsbeispiel finden Sie auf Seite 76

Verfügbare Farben

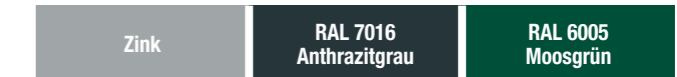

Verfügbare Höhen (mm)

1800 · 2000



Zäune 100% blickdicht

Klemmschienen

Für jede Zaunhöhe geeignet. In 3 Farben erhältlich (Grau, Anthrazitgrau oder Moosgrün).

Produktmerkmale

- 25er Set Klemmschienen
- Maße: 190 x 15 mm



Sichtschutz-Spaltleiste

Anpassung bauseits für jede Zaunhöhe bis 2000 mm möglich. In 3 Farben erhältlich (Anthrazitgrau, Fenstergrau* oder Moosgrün*).

Produktmerkmale

- Maße: 2000 x 30 mm
- aus Polyvinylchlorid (PVC)





Schmuck-, Schmiede- & Designzaun
Alternativzäune

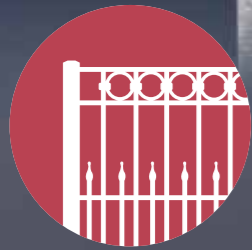

Übersicht Alternativzäune

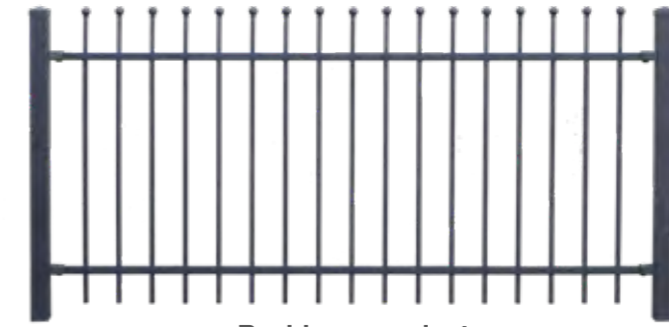

Residenzen select

Metallzäune mit Zierspitzen, individuelle Feldbreiten/Höhen
3 verschiedene Modelle ab Seite 104

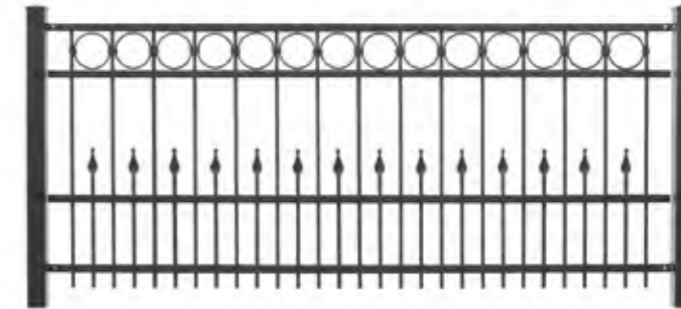

Residenzen premium

Schmiedezäune mit Zierelementen, individuelle Feldbreiten/Höhen
13 verschiedene Modelle ab Seite 108



Designzäune

aus Stahl oder Aluminium, individuelle Feldbreiten/Höhen
4 verschiedene Modelle ab Seite 112

Alternativzäune nach Maß

Die Feldbreiten unserer Zaunserien aus dem Bereich Alternativzäune werden auf Maß produziert. Wählen Sie aus dem zeitlosen Design der Residenzen select, aus der Schmiedekunst der Residenzen premium oder aus den Designzäunen. Fertigen Sie einfach eine Maßskizze an, die wir bei der Angebotserstellung zu Grunde legen.



Übersicht Modelle Residenzen select



Metallzaunmodelle

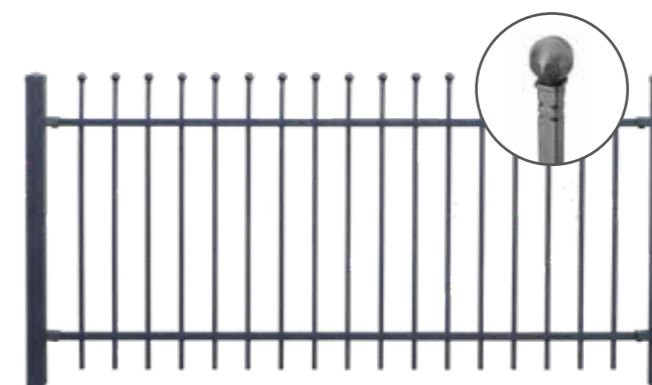

DAVOS
mit Zierkugeln
Seite 106

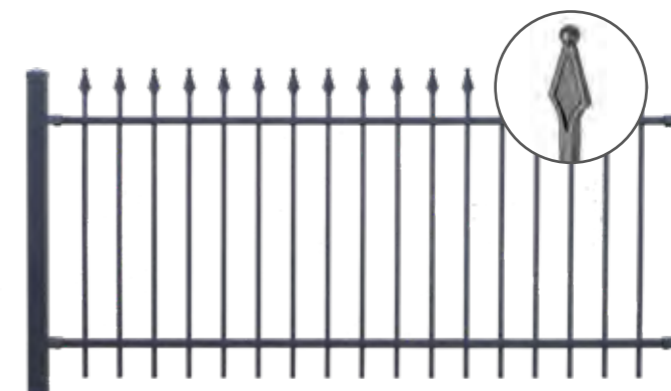

ZERMATT
mit Zierspitzen
Seite 107

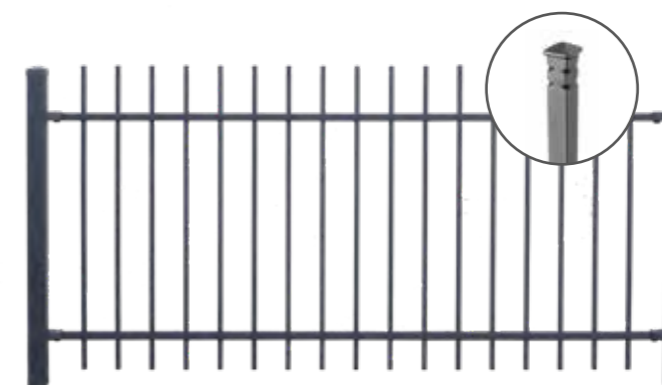

ZÜRICH
mit Zierpyramiden
Seite 107

Metallzäune Residenzen select mit Zierspitzen und Profilrohr

Wenn Sie schlichte Eleganz bevorzugen, werden die Schmuckzaun-Modelle ZÜRICH, DAVOS und ZERMATT Ihre Zaubauswahl einfacher machen. Durch unterschiedliche Spitzenauswahl können Sie Ihren Zaun nach Ihrem Geschmack bestimmen. Mit Ihren Spitzenelementen und Vierkantröhren bieten sie zurückhaltende Eleganz, die durch die schlichten Pfosten und dezente Zaunbefestigung unterstrichen wird. Die drei Varianten unterscheiden sich durch die senkrechten Profilrohre.



Metallzäune mit Profilrohr Residenzen select

Artikel-Nr.: MZRS...



Zeitlose Eleganz

Modell DAVOS



Modell ZERMATT



Modell ZÜRICH

Die drei Modelle sind auf Grund ihrer Charakteristik sowohl im klassischen als auch modernen Ambiente einsetzbar. Die Zäune wirken im Vergleich zu Schmiedezäunen luftig, leicht und präsentieren sich sehr hochwertig. Auch bei Grundstücken mit Gefälle sind die Zaunmodelle wegen der flexiblen Zaunbefestigung problemlos einsetzbar.



Passende Empfehlungen

Metallzäune mit Profilrohr

Die drei Modelle der Serie Residenzen select unterscheiden sich durch die unterschiedlichen Ausführungen im oberen Bereich – DAVOS mit Kugeln, ZERMATT mit Spitzen und ZÜRICH in Pyramiden-Optik.



Modell DAVOS

Modell ZERMATT

Modell ZÜRICH

Produktmerkmale

- Quadratrohre vertikal 15x15 mm, horizontal 25x25 mm,
- max. Feldbreite 2000 mm
- 3 verschiedene Modelle erhältlich
- feuerverzinkt nach DIN EN ISO 1461 und hochwertig pulverbeschichtet

Verfügbare Farben

DB703
Eisenglimmer

Verfügbare Höhen (mm)

von 400 mm bis 1800 mm

Nach Wunschmaß
zentimetergenau

Pfosten Typ RS

Rohr je nach Zaunhöhe 60/60 mm oder 80/80 mm mit Zubehör und angeschweißter Fußplatte zum Aufdübeln erhältlich.



Flügeltor VARIO Residenzen select

Flügel Tore mit stabilen Quadratorpfosten. In DB703 Eisenglimmer erhältlich, 1-flügelig (3 Breiten) oder 2-flügelig (2 Breiten) lieferbar, 90°-Toröffnung, 180°- Toröffnung auf Anfrage möglich.

1-flügelig



2-flügelig



Zu allen Modellen
passend erhältlich

In vielen Breiten und
Höhen möglich



Übersicht Modelle Residenzen premium

Schmiedezaunmodelle

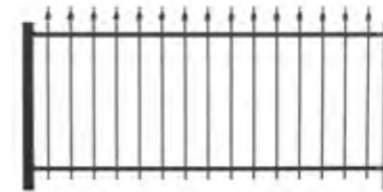

BERLIN

gerader Verlauf mit Zierspitzen

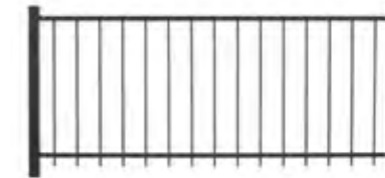

ERFURT

gerader Verlauf, ohne Spitzen

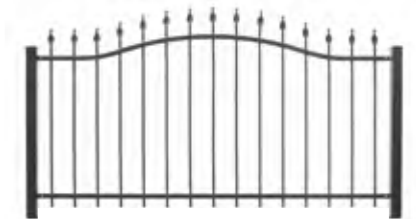

GERA

Bogen mit Zierspitzen

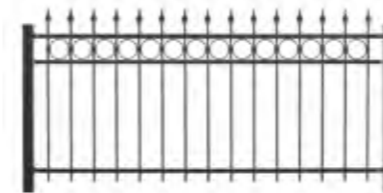

WEIMAR

Kreis-Ornamente und Zierspitzen



SCHWERIN

Bogen mit Kreis-Ornamenten

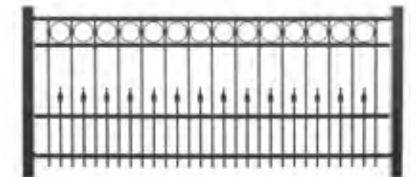

DRESDEN

Kreis-Ornamente



CHEMNITZ

Bogen mit Kreis-Ornamenten



LEIPZIG

mit Schmuck-Ornamenten



EISENACH

Bogen mit Schmuck-Ornamenten

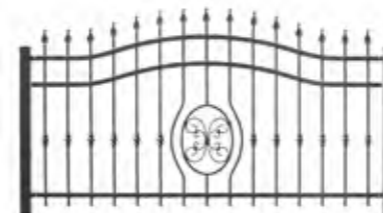

POTSDAM

Bogen mit runden Verzierungen

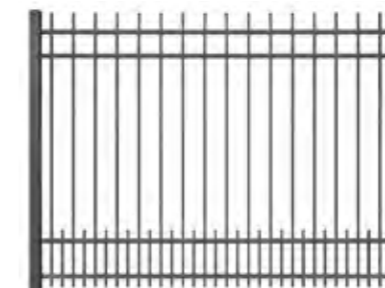

RÜGEN

gerader Verlauf mit Unterkriechschutz

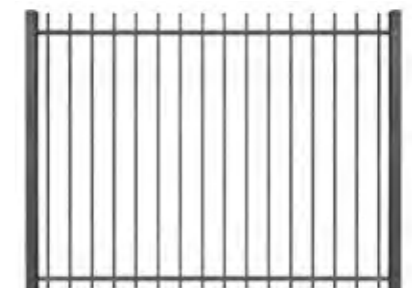

LÜBECK

gerader Verlauf/abgeschrägte Stabspitze

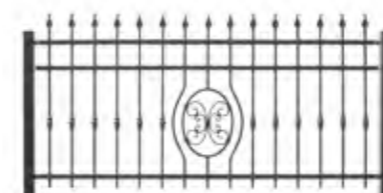

ROSTOCK

mit runden Verzierungen

Schmiedezäune Residenzen premium

Repräsentative Abgrenzungen für Ihr Anwesen. Schmiedezäune zeichnen sich durch hochwertige Verarbeitung und hervorragende Stabilität aus. Sie haben die Wahl zwischen edlen geradlinigen oder geschwungenen Designvarianten.



Schmiedezäune Residenzen premium

Artikel-Nr.: SZ...



Schmiedezäun

Modell WEIMAR



Modell LÜBECK

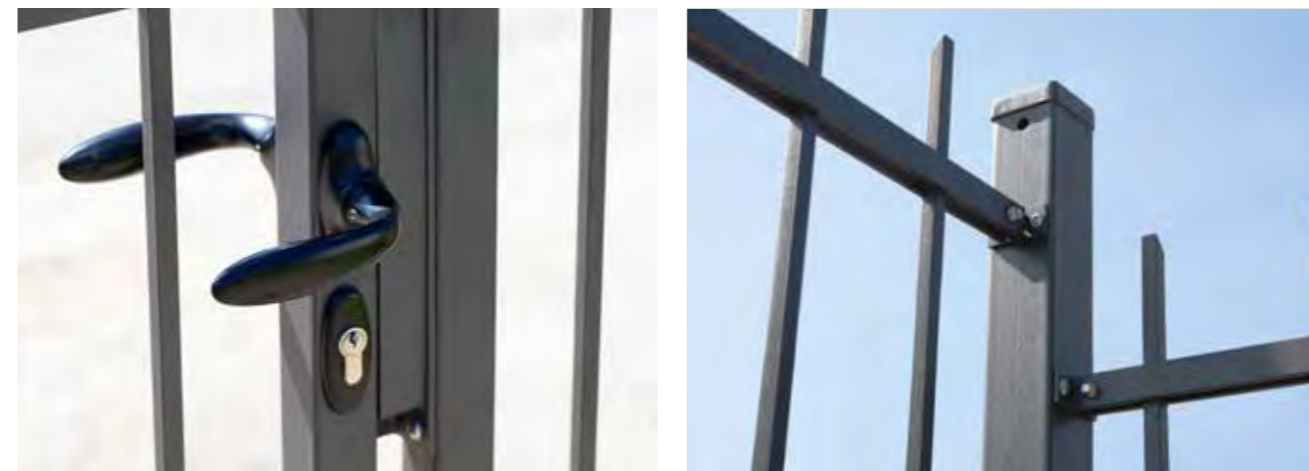

Passende Empfehlungen

Schmiedezäune

Für die anspruchsvolle Gartengestaltung bieten wir ein attraktives Sortiment hochwertiger Schmiedezäune an. Die Modelle werden im traditionellen Verfahren gefertigt. Die 13 Modelle der Schmiedezäunserie Residenzen premium repräsentieren die massive Schmiedekunst in Vollendung.



Modell DRESDEN

Produktmerkmale

- Vierkant 12x12 mm
- Flacheisen 25x5 mm
- max. Feldbreite 2000 mm
- 13 verschiedene Modelle erhältlich
- feuerverzinkt nach DIN EN ISO 1461 und pulverbeschichtet

Verfügbare Farben

DB703
Eisenglimmer

Verfügbare Höhen (mm)

von 850 mm bis 1920 mm je nach Modell

Nach Wunschmaß
zentimetergenau

Pfosten Typ RP

Rohr je nach Zaunhöhe 60/60 mm oder 80/80 mm mit Zubehör und angeschweißter Fußplatte zum Aufdübeln erhältlich.



Flügeltor VARIO Residenz premium

Flügeltor mit stabilen Quadratorpfosten. In DB703 Eisenglimmer erhältlich, 1-flügelig (3 Breiten) oder 2-flügelig (2 Breiten) lieferbar, 90°-Toröffnung, 180°- Toröffnung auf Anfrage möglich.



Modell BERLIN

Zu allen Modellen
passend erhältlich

2-flügelig

Schiebetor

In vielen Breiten und
Höhen möglich



Übersicht Modelle Designzaun

Stahl-Designzaun



BOSTON
mit breiten Stahl-Lamellen
Seite 114



MIAMI
mit schmalen Stahl-Lamellen
Seite 115

Aluminium-Designzaun

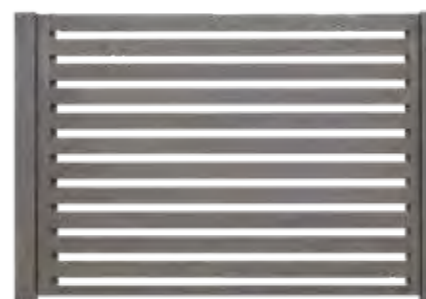

DENVER
mit schmalen Aluminium-Profile
Seite 116



DALLAS
mit breiten Aluminium-Profile
Seite 117

Passende Tore
zu jedem Modell
erhältlich



Weitere Aluminium-Tore

Lagerware
- schnell verfügbar -



AluRange FLORIDA
Seite 118



AluRange KANSAS
Seite 119



AluRange OREGON
Seite 119



Designtor DALLAS one
Seite 119

Stahl- oder Aluminium-Designzäune

Wenn Sie schlichte Eleganz und zeitloses Design bevorzugen, werden Sie unsere Stahl- und Aluminium-Designzaunserien begeistern. Die pflegeleichten Sichtschutzzäune sind vor schädlichen Umwelteinflüssen, sowie Korrosion geschützt und überzeugen mit zurückhaltender Eleganz, die durch die dekorativen Zaunpfosten und die dezente Zaunbefestigung unterstrichen wird.



Stahl Designzaun

Artikel-Nr.: DZ...



Modell BOSTON und MIAMI

Die Zaunmodelle sind standardmäßig zum Einbetonieren, können aber auch mit entsprechendem Zubehör aufgedübelt werden. BOSTON und MIAMI vereinen gekonnt die Merkmale Sicherheit und Stil miteinander und bieten sich vor allem im Umfeld moderner Architektur als Zaunanlage mit Sichtschutz an.



Passende Empfehlungen

Stahl-Designzäune

Das Modell BOSTON wird mit 200 mm breiten Lamellen und 21 mm Spaltabstand gefertigt. Bei dem Modell MIAMI werden Lamellen in einer geschlossenen Optik produziert. Die Zaunelemente werden am Pfosten mit zwei oder drei Halterungen durch Bohrschrauben befestigt.

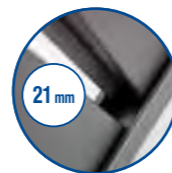

Verfügbare Farben

DB703
Eisenglimmer

Verfügbare Höhen (mm)

Modell BOSTON:

940	1150	1360	1570	1780
-----	------	------	------	------

Modell MIAMI:

1000	1200	1500	1800
------	------	------	------

Produktmerkmale

- breite oder schmale Stahl-Lamellen
- max. Feldbreite 2000 mm
- 2 verschiedene Modelle erhältlich
- feuerverzinkt nach DIN EN ISO 1461 und pulverbeschichtet

Pfosten Typ DZ

Rohr je nach Höhe 80/80 mm, 100/100 mm oder 120/120 mm mit Schiene und Zubehör, auch mit Fußplatte erhältlich.



Stahl-Designstore

Lamellen-Flügel mit stabilen quadratischen Torpfosten. In DB703 Eisenglimmer erhältlich, 1-flügelig oder 2-flügelig in vielen Breiten lieferbar, 90°-Toröffnung.

Zu beiden Modellen
passend erhältlich





Aluminium Designzaun

Artikel-Nr.: DZ...



Aluminium-Designzäune

Modell DENVER



Modell DALLAS

Modell DENVER und DALLAS

Beide Modelle sind standardmäßig zum Einbetonieren, können aber mit entsprechendem Zubehör auch aufgedübelt werden. Der leichte und hochwertige Charakter der Aluminiumzäune kommt vor allem im Bereich moderner Architektur zur Geltung. Das Modell DALLAS bietet durch seine geschlossenen Lamellen zusätzlichen Sichtschutz.



Passende Empfehlungen

Aluminium-Designzäune

Die Aluminium-Designzäune sind als Modell DENVER (schmale Lamellen 40 mm mit Sichtschlitzen) und DALLAS (breite geschlossene Lamellen 200 mm) erhältlich.

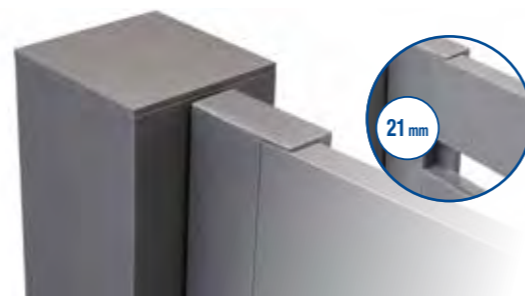

Produktmerkmale

Modell DENVER:

- horizontal gelagerte Aluminium-Profile
- max. Feldbreite 2500 mm

Modell DALLAS:

- horizontal gelagerte Aluminium-Profile
- max. Feldbreite 2200 mm

Verfügbare Farben

DB703
Eisenglimmer

Verfügbare Höhen (mm)

Modell DENVER:

1010	1250	1490	1610	1850
------	------	------	------	------

Modell DALLAS:

1000	1200	1400	1600	1800
------	------	------	------	------

Pfosten Typ DZ

Rohr je nach Höhe 80/80 mm, 100/100 mm oder 120/120 mm mit Schiene und Zubehör, auch mit Fußplatte erhältlich.

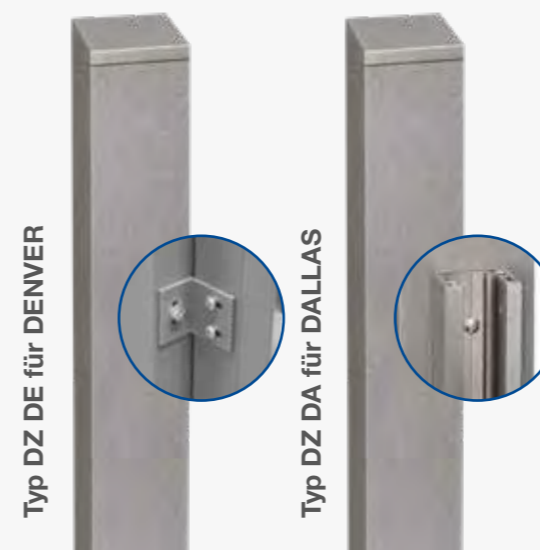

Typ DZ DE für DENVER

Typ DZ DA für DALLAS

Aluminium-Designstore

Lamellen-Flügel mit stabilen quadratischen Torpfosten. In DB703 Eisenglimmer erhältlich, 1-flügelig oder 2-flügelig in vielen Breiten lieferbar.



Zu beiden Modellen passend erhältlich



Alternative Designtore

Artikel-Nr.: ZTAS...



Aluminiumtore AluRange

Modell FLORIDA

Aluminiumtore AluRange

Die hochwertige Torserie AluRange überzeugt durch Design und Funktionalität. Die ausgezeichnete Verarbeitung in Kombination mit einer hochwertigen Pulverbeschichtung garantiert eine dauerhafte Langlebigkeit und exzellente Farbtonstabilität.

inklusive
passendem
Zubehör-Set



Produktmerkmale

- inkl. Torpfosten
- 3 verschiedene Modelle erhältlich
- 1- oder 2-flügelig
- verdeckte Verschraubungen

Verfügbare Farben

RAL 7016
Anthrazitgrau

Verfügbare Höhen (mm)

Modell FLORIDA:

1836

Modell KANSAS und OREGON:

1800

Verfügbare Lichte Weiten* (mm)

- 1-flügelig: 1000
- 2-flügelig: 3200



Weitere
Höhen auf
Anfrage

Designtor DALLAS one

Als weitere Alternative im Bereich Alu-Designtore bieten wir das DALLAS one mit horizontal gelagerten Aluminium-Profilen 200 x 25 mm in 7016 Feinstruktur, Maß LW* 1000 x H 1800 mm, Pfosten 80/80 mm lagermäßig an (nicht kompatibel mit der DALLAS Zaun- und Torserie). Artikel-Nr.: DTDA0...

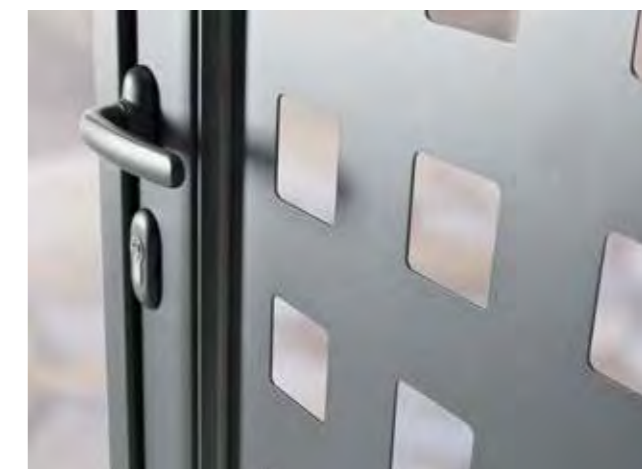

AluRange KANSAS

1- oder 2-flügelige Aluminiumtore, mit 2/3 waagerechter Paneel-Füllung, oben blickdichte aber winddurchlässige Lamellen



AluRange OREGON

1- oder 2-flügelige Aluminiumtore, mit Lochblechfüllung

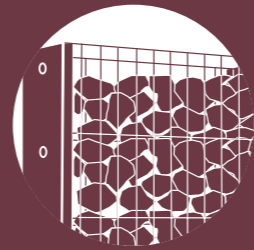

Steinzäune/-körbe Gabionen-Systeme

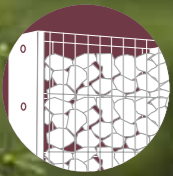

Übersicht Modelle Gabionen-Systeme



Gabionen-Zaunsysteme



Gabionen-System SAPHIR
im 2-er Set für Doppelstabgitter
Seite 124



Gabionen-System Doppelpfosten
beidseitige Aufnahme für Doppelstabgitter
Seite 126

Gabionen-Körbe



Gabionen-Körbe JUMBO
Erhältliche Breiten: 1 m und 2 m
Seite 130



Gabionen-Körbe ACHAT
aus Zink-Alu-Draht
Seite 132

Gabionen-Säulen

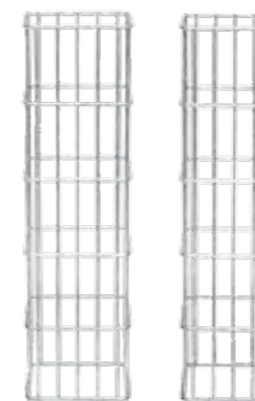

Gabionen-Säule RUBIN
Rechteck- oder Quadratsäule
Seite 128



Gabionen-Säule ONYX
Sechsecksäule
Seite 128

Steinfüllungen



Gabionen-Füllungen
verschiedene Sorten
Seite 133

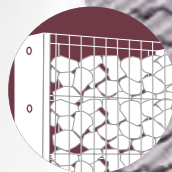

Steinzäune SAPHIR

Artikel-Nr.: GSASCP...



Für die kreative Gartengestaltung



Gabionen-Zaunsystem SAPHIR

Das Gabionensystem Saphir besteht aus verzinkten C-Profil Pfosten, die endlos miteinander verbunden werden können. Durch simples „Einhängen“ unserer Doppelstabgitter MAX entsteht so in kürzester Zeit ein schlanker Steinzaun.

Produktmerkmale

- 2er-Set C-Profil Pfosten
- Breite: 194 mm
- Fülltiefe: ca. 170 mm
- feuerverzinkt nach DIN EN ISO 1461
- galvanisch verzinkt nach DIN EN 2081 und pulverbeschichtet



individuell einkürzbar

Verfügbare Farben

Zink	RAL 7016* Anthrazitgrau
------	-------------------------

Verfügbare Höhen (mm)

1045	1245	1445	1645	1845
2045	2245	2445	2645	

Passende Empfehlungen:



Doppelstabgitter MAX Seite 12



Steinfüllungen Seite 133

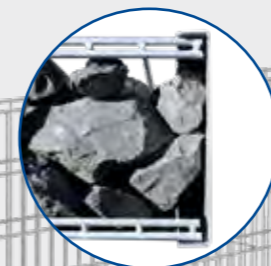

Passende Empfehlungen:

- Fußplatte zum Aufdübeln, Höhe 460 mm, Bodenplatte 120x100x10mm
- Gabionen-Abdeckung 154x2504 mm

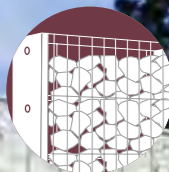

Steinzäune Doppelpfosten

Artikel-Nr.: GDPAA...



Grenzenlose Möglichkeiten



OPTIONAL:
Gitterrolle
für Splittgabionen
GACGR25

Gabionen-Zaunsystem Doppelpfosten

Unser Doppelpfosten ist der Klassiker im Bereich der Gabionenzäune. Durch die zweiseitige Montage der Doppelstabgitter und der durchgehenden Flacheisenleiste ist dieser Pfosten perfekt um Auflockerungselemente aus Doppelstabgitter zu integrieren.

Produktmerkmale

- Rohr 120/40 mm
- beidseitige Aufnahme für Doppelstabgitter
- Fülltiefe: ca. 125 mm
- mit Alukappe
- feuerverzinkt nach DIN EN ISO 1461 und wahlweise pulverbeschichtet



Verfügbare Farben

Zink	RAL 7016 Anthrazitgrau
------	------------------------

Passende Empfehlungen:



Doppelstabgitter
MAX Seite 12



Steinfüllungen
Seite 133

Verfügbar für Zaunhöhen (mm)

830	1030	1230	1430	1630
1830	2030	2230*	2430*	

(zum Aufdübeln und Einbetonieren erhältlich).



Passende Distanzhalter erhältlich

Auch zum Aufdübeln erhältlich

GABIONEN
STATISCH GEPRÜFT
bis H 2,40 m (Windlastzone 1)

Fülltiefe ca. 125 mm

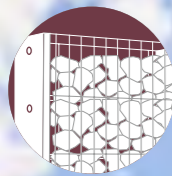

Steinsäulen RUBIN/ONYX

Artikel-Nr.: GRU.../GON...



Grenzenlose Möglichkeiten



Verfügbare Typen

Modell RUBIN Q
220x220mm

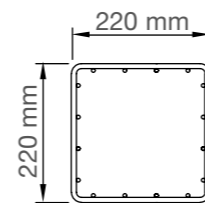

Modell RUBIN Q
270x270mm

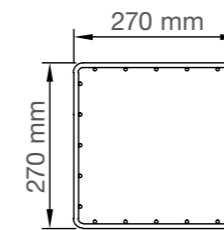

Modell RUBIN R
420x270mm

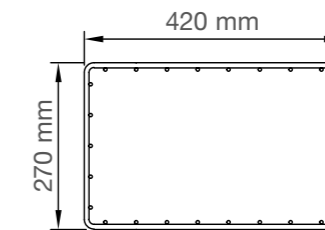

Modell ONYX
Kante 200 mm

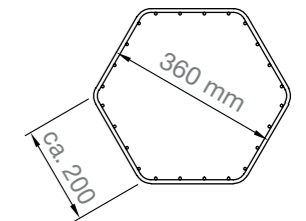

Gabionen-Säulen

Die Säulen sind sehr beliebte Stilelemente für Ihren Garten. Sie überzeugen als dekorative Elemente in Ihrem Umfeld. Oftmals wird der Standard-Zaunpfosten auch durch eine Säule ersetzt. Gerade in Verbindung mit Sichtschutz werden die Säulen wunderschön hervorgehoben.

Produktmerkmale

- Drahtstärke: 8/6 mm
- Maschung: 50/200 mm
- 4 verschiedene Typen/Größen erhältlich
- feuerverzinkt nach DIN EN ISO 1461 und wahlweise pulverbeschichtet

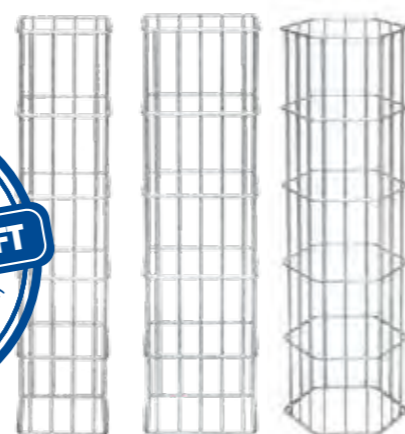

Verfügbare Farben

Zink	RAL 7016* Anthrazitgrau
------	-------------------------

Verfügbare Höhen (mm)

1000	1200	1400	1600
1800	2000	2200	2400

Passende Empfehlungen:



Steinfüllungen
Seite 133



Jetzt mit Sichtschutz kombinieren!

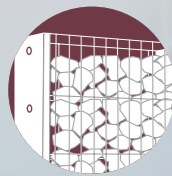

Steinkörbe JUMBO

Artikel-Nr.: GJUM...

Distanzhalter
im Korb fest
verschweißt



Einfach eindrucksvoll



Jetzt mit Sichtschutz
oder Steinsäulen
kombinieren



Auch zum
Aufdübeln
erhältlich



Gabionen-Körbe JUMBO

Mit dem Gabionen-System JUMBO können schnell und blickdicht schöne Steinwände realisiert werden. Die bereits eingeschweißten Distanzhalter dienen als Stabilisatoren und verhindern, dass sich der Korpus beim Befüllen verformt. Die Gabione ist als Bodenmontage-Variante und zum Einbetonieren erhältlich. Passende Pfosten sind bereits im Lieferumfang enthalten.

Produktmerkmale

- Drahtstärke: 8/6 mm
- Maschung: 50/200 mm
- Fülltiefe: ca. 240 mm
- in 2 Breiten erhältlich
- feuerverzinkt nach DIN EN ISO 1461

Passende Empfehlungen:



Steinfüllungen
Seite 133

1 m



Verfügbare Farben

Zink

Verfügbare Höhen (mm)

1008	1208	1408
1608	1808	2008

2 m



Fülltiefe ca. 240 mm

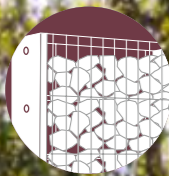

Steinkörbe ACHAT

Artikel-Nr.: GACR...



Für besondere Akzente

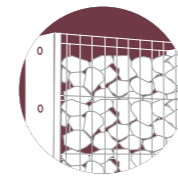

Gabionen-Füllungen Steine

Artikel-Nr.: GSTEIN...

Erhältlich als
500 kg Big Bag



Basalt*
✓ 60 - 110 mm Körnung
✓ 500 kg Big Bag



Icy Blue*
✓ 60 - 100 mm Körnung
✓ 500 kg Big Bag



Ravensburger Kalkfels*
✓ 60 - 120 mm Körnung
✓ 500 kg Big Bag



Rouge Royal*
✓ 60 - 100 mm Körnung
✓ 500 kg Big Bag



Steinberger Hartkalkfels*
✓ 80 - 120 mm Körnung
✓ 500 kg Big Bag



Yellow Sun*
✓ 60 - 90 mm Körnung
✓ 500 kg Big Bag

Gabionen-Körbe ACHAT

Mit der Gabione ACHAT können Sie in ihrem Garten besondere Akzente setzen. Der Lieferumfang enthält passende Spannbügel und einen Deckel. Um der Gabione eine gute Standfestigkeit zu ermöglichen, empfehlen wir bis zu einer Gabionenhöhe von 1,0 m ein Mineralfundament. Ab 1,5 m wird empfohlen den unteren Teil des Korbes (ca. 30 cm) in ein Betonfundament zu setzen. Alternativ können Stabilisierungsposten (je 2 Stk. pro Korb) eingesetzt werden.

Produktmerkmale

- Maße: B 1040 x T 250 mm
- Drahtstärke: 6/6 mm
- Maschung: 50/200 mm
- Fülltiefe: ca. 220 mm
- Zink-Alu-Draht/ Galfandraht



inkl. Deckel und
Spannbügel

Passende Empfehlungen:



Steinfüllungen
Seite 133

Verfügbare Farben

Zink

Verfügbare Höhen (mm)

500	1000	1500
2000		



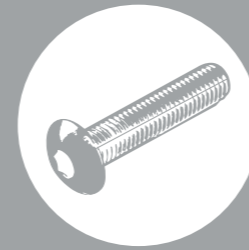

**Für jede Anforderung
Zubehör**



Auszug aus dem Zubehör



Zaunbriefkasten mit Namensschild
395 x 306 x 103 mm, inkl. Halterung, Anthrazitgrau matt
Artikel-Nr.: ZBRIEFKAK0B7D16MA

Zaunbriefkasten KORSIKA

Tor Zubehör

<p>ZVBSSET1F...</p> <p>VARIO universal E-Türöffner, 1-flügelig, feuerverzinkt oder verzinkt und pulverbeschichtet</p>	<p>ZTVLWA</p> <p>VARIO light Tor-Wandaufhängung</p>	<p>ZTZL2...</p> <p>Zackenleiste zum Anschrauben 2,0 m, feuerverzinkt oder verzinkt und pulverbeschichtet</p>	<p>ZPEH06, ZPEH08, ZPEH11</p> <p>Hakenschraube M8 für Ballfangnetze, Edelstahl, 60 mm, 80 mm, 110 mm</p>
<p>ZGTF... ZGTFBH</p> <p>Torfeststeller / Bodenhülse für Torriegel, feuerverzinkt oder verzinkt und pulverbeschichtet</p>	<p>ZG101 (ZG101G)</p> <p>VARIO light Profilzylinder oder Profilzylinder "gleichschließend"</p>	<p>ZG100</p> <p>VARIO light Einsteck-Rohrrahmenschloss</p>	<p>ZG104, ZG104G</p> <p>VARIO light, Türdrücker 2 x Klinke, Aluminium</p>
<p>ZG102A ZG102...</p> <p>Türdrücker Klinke-Knauf / 2 x Knauf, gekröpft Aluminium</p>	<p>ZTVT3006WSI</p> <p>Sicherheitsknauf LOCINOX</p>	<p>ZTVTZLDKZD1</p> <p>Doppelzylinderschloss SILBER LOCINOX</p>	<p>ZTVTZKEYSAFEQF</p> <p>Schlüsseltresor Quickfix LOCINOX</p>

Weiteres Zubehör auf Anfrage

Zaunanschlüsse und Eckverbinder

<p>ZDV2...</p> <p>Gittermattenverbinder, -flach-, feuerverzinkt oder verzinkt und pulverbeschichtet</p>	<p>ZDVE30...</p> <p>Gittermattenverbinder Eck, -flach-, feuerverzinkt oder verzinkt und pulverbeschichtet</p>
<p>ZDVU2...</p> <p>Gittermattenverbinder, -U-, feuerverzinkt oder verzinkt und pulverbeschichtet</p>	<p>ZTVAW..., ZDW...</p> <p>Zaun- oder Wandanschlusswinkel-Set, feuerverzinkt oder verzinkt und pulverbeschichtet</p>



<p>ZTEABSET...</p> <p>Antriebsbefestigung 80/80, 100/100 oder 120/120 im Set für 90°- oder 180°-Toröffnung</p>	<p>ZGUTF</p> <p>Seitenfeststeller zur Fixierung der Torflügel im geöffneten Zustand mit praktischer Fußbedienung.</p>	<p>ZTVZDSETB..., ZG119SETB...</p> <p>Durchgreifschutz Set mit oder ohne Aussparung für LOCINOX Schlosskasten</p>
---	--	---



Auszug aus dem Zubehör



ZP521090

Bolzenanker, B10 - 90 mm, Edelstahl



ZP84...

Zaunbau-Sicherheitsschraube M8 x 40, Edelstahl



ZPKKS...

Abdeckkappe mit Überstand und Klammer geschlitzt, für Pfosten 60 x 40 mm, Kunststoff, versch. Farben



ZPKQ60B...

Abdeckkappe 60 x 60 mm für Eckpfosten, Kunststoff, in verschiedenen Farben

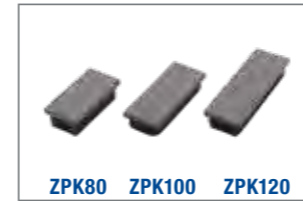

ZPK80 ZPK100 ZPK120

Lammellenkappen 80 x 40 mm, 100 x 40 mm, 120 x 40 mm, Kunststoff



ZPK...

Abdeckkappe, 60 x 40 mm, Kunststoff, in verschiedenen Farben



ZPKHP

Abdeckkappe für Pfosten 70 x 40 mm, Kunststoff



ZG115...

Abdeckkappe 80 x 80 mm, Kunststoff, in verschiedenen Farben

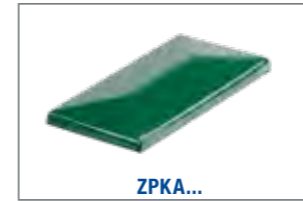

ZPKA...

Abdeckkappe mit Überstand für Pfosten 60 x 40 mm, Aluminium, verschiedene Farben



ZPKAHP

Abdeckkappe für Pfosten TYP HP 70/40 mm, Aluminium

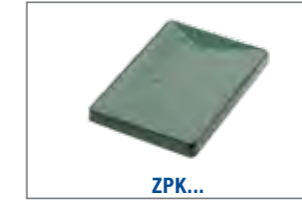

ZPK...

Abdeckkappe für Pfosten 60 x 40 mm, Aluminium, verschiedene Farben



ZPKK...

Abdeckkappe mit Kugel für Pfosten 60 x 40 mm, Aluminium, verschiedene Farben



ZPKAK...

Abdeckkappe mit Überstand und Kugel für Pfosten 60 x 40 mm, Aluminium, verschiedene Farben



ZUBKAWU060040...

Abdeckkappe mit Überstand und Würfel, 60 x 40 mm, Aluminium, verschiedene Farben



Pfosten Zubehör



ZP5...

verschiedene Fußplatten-Adapter für Dübelmontage, siehe S. 59



ZPBLA6040

Bohrlochadapter für Pfosten



ZPVU12S

Universal-Pfostenverstärkung



ZPP...

Punktbefestigung für Pfosten 60 x 40 mm, in verschiedenen Farben



ZPUBP060040

U-Bügel Set, Pfosten 60 x 40 mm, Edelstahl, schwarz, mit Geräuschdämmer



ZPUBK..., ZPRU50, ZPRU60

U-Bügel Set, Pfosten 60 x 40 mm, oder für Rundpfosten



ZPVAP

Halteelement für Pfosten Typ PM, Edelstahl



ZPVAK

Klemmelement für Pfosten Typ PM, Edelstahl

Montagehilfen/Sonstiges



ZZ20, ZZ21, ZZ24, ZZ25

S-Draht 8 - 9 lfm., Ø 45, 70, 100 mm Stacheldraht 250 lfm., verzinkt



ZZ23B...

Spanndrahthalter, Kunststoff, in verschiedenen Farben



ZZ13, ZZ13B

Innen-Sechskant-Schlüssel 5,5 mm oder als Außen-Sechskant-Bit erhältlich

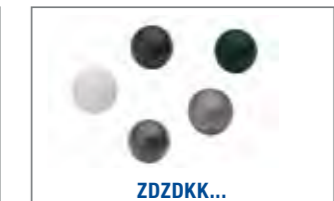

ZDZDKK...

Zierkugeln 55er Pack Kunststoff, in verschiedenen Farben

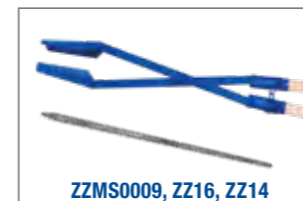

ZZMS0009, ZZ16, ZZ14

Handbagger oder Schnurpfahl: 18 x 1000 mm, 16 x 800 mm



ZZ11...

ZZ10...

Zinkspray hell oder dunkel, Farbspray in verschiedenen Farben



ZZ07...

LPSETB...

Lack-Set oder -stift, in verschiedenen Farben



ZZZOLLSTOCK, ZZWAAGE

Zollstock Sondermaß 2,48m / Wasserwaage Mini

Weiteres Zubehör auf Anfrage



Absperrtechnik
Industrie/Kommunal



Übersicht Programm Industrie/Kommunal

Industrieller und kommunaler Bereich

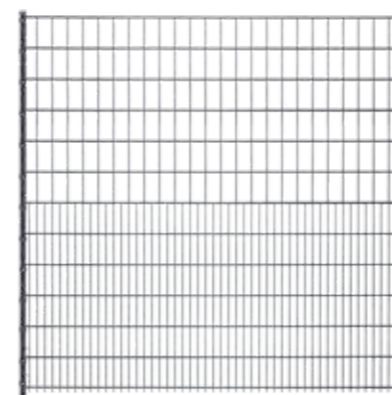

Ballfangzaun

Maschenweiten 50 und 100 mm
Seite 144



Schallschutz

Lärmschutz eco und single/double
Seite 146



Schranken

Schranken-Systeme GARD
Seite 148



Drehkreuze

Drehkreuz-Systeme BT
Seite 149



Übersteigschutz

Adapter und Stacheldrahtabweiser
Seite 150

**Für jede
Bausituation
eine effiziente
Lösung!**

Qualitätsprodukte für Industrie und Kommunen

Für die anspruchsvolle Bausituation auf Sportplätzen, Autobahnen oder dem Industriegelände bieten wir verschiedene Lösungen an. Im Bereich der manuellen Zutrittskontrolle bis hin zur automatisierten Zufahrtskontrolle haben wir verschiedene Schranken und Drehkreuze im Sortiment. Sie haben ein besonderes Bauprojekt? Auf Anfrage finden wir auch für Sie das passende Produkt.



Doppelstabgitter Ballfangzaun



Rund um Sport- und Spielplätze

Ballfangzaun 8/6/8 mm

Unsere hochwertigen Ballfang-Gitterzaunsysteme bieten einen optimalen Schutz für Sport- und Spielplätze. Ballfangpfosten sind auch für die Kombination von Doppelstabgitterzaun in Verbindung mit Ballfangnetzen erhältlich. Individuelle Befestigungswünsche können berücksichtigt werden.

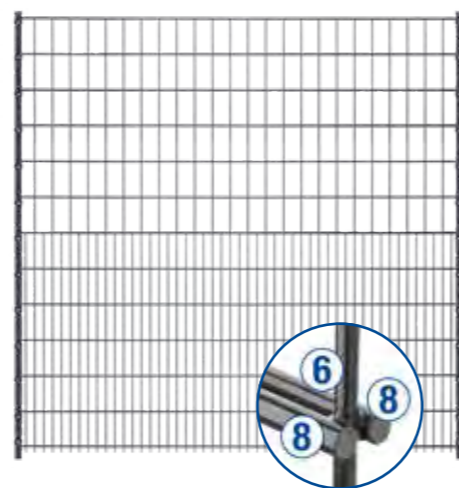

Produktmerkmale

- Doppelstabgitter
- Breite: 2510 mm*
- Drahtstärke: 8/6/8 mm
- Maschenweite: 50/200 mm, 100/200 mm
- feuerverzinkt und wahlweise pulverbeschichtet
- sendimirverzinkt und pulverbeschichtet
- galvanisch verzinkt und pulverbeschichtet

Verfügbare Farben

Zink	RAL 7016 Anthrazitgrau	RAL 6005 Moosgrün
------	---------------------------	----------------------

Verfügbare Höhen (mm)

3000	4000	5000	6000
------	------	------	------

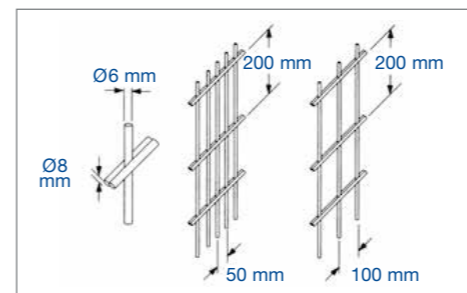

Empfohlene Konfiguration

- Doppelstabgitter 8/6/8 mm
- bis Höhe 2m: Maschenweite 50/200 mm
- ab Höhe 2m: Maschenweite 100/200 mm
- Pfostenabstand: Achsmaß 2520 mm

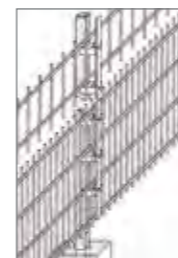

Anfertigung in jedem Maß
Artikelnummer: ZBFN121xxx

- ✓ Optional: Ballfangnetze in verschiedenen Maschenweiten
- ✓ Berücksichtigung individueller Befestigungswünsche möglich





Schallschutz eco



Lärmschutz für Gärten und Eigenheime



Schallschutz single/double



CE zertifiziert

Schallschutz eco

Lärmschutzelemente mit Brandschutzklasse A1 aus feuerverzinktem Stahl in zwei Höhen. Pfosten zum Einbetonieren oder mit Fußplatte 150x150x10 mm zum Aufdübeln erhältlich. Die eingesetzten Netze sind aus 100% Polyethylen 300 g/ m² und 100% Polypropylen 80 g/ m².

- Elementhöhen 800, 1000 mm
- Elementbreite 2510 mm
- Pfostenlänge 3000 mm
- Pfostenmaß 80 x 60 mm
- Schallschutz ca. 18 db

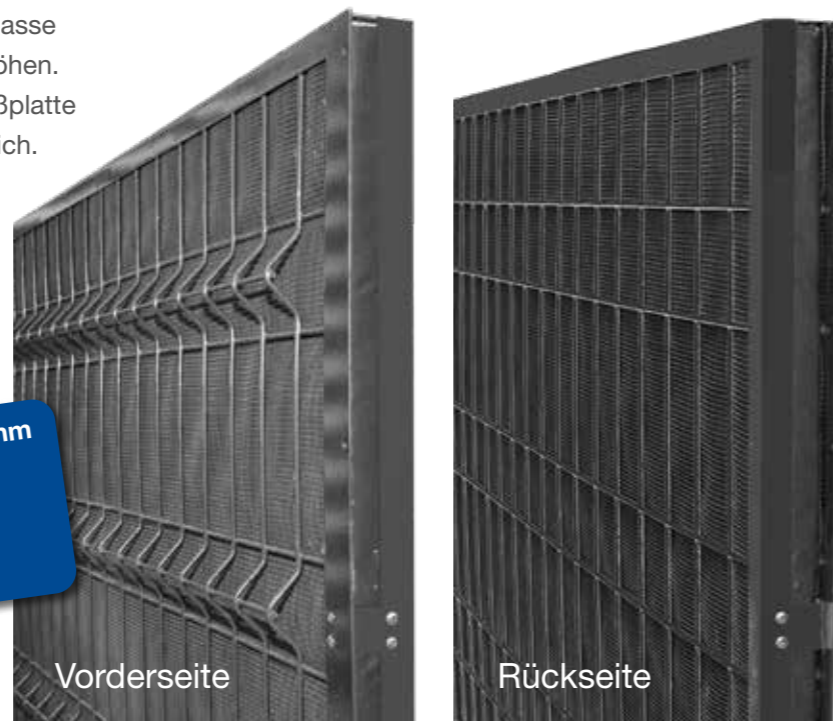

Vorderseite

Rückseite

Schallschutz single/double

Für jedes Projekt die passende Lärmschutzwand. Im Bereich Lärmschutz können wir für jede Bausituation eine effiziente Lösung anbieten. Überzeugen Sie sich selbst von der hohen Qualität die nach neuesten Standards und Normen bundesweit verbaut und zertifiziert werden.

- Standardhöhen bis 5000 mm
- max. Feldbreite 4960 mm

- ✓ Aluminiumprofil oder Glas
- ✓ Acrylglas und Polycarbonat in verschiedenen Farben
- ✓ schmutzabweisend
- ✓ Langzeit-Wartungsfrei

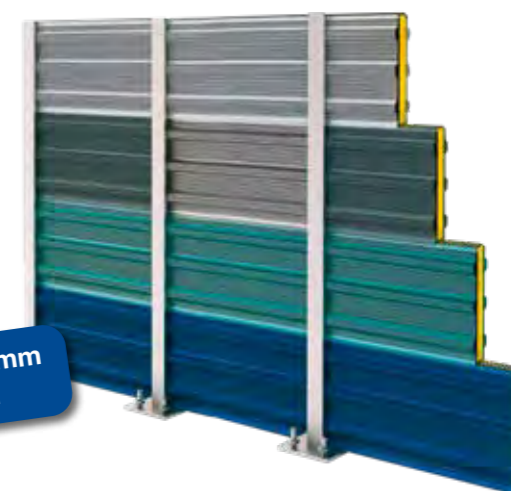

- USK-TR Single Side 160 mm**
Lärmabsorption: 16 dB
Lärmisolation: 25 dB
- USK-TR Double Side 160 mm**
Lärmabsorption: 26 dB
Lärmisolation: 28 dB



Barrieren Schranken



Zufahrtsskontrolle

Passende
Schiebetore
ab Seite 80



Barrieren Drehkreuze



Zutrittskontrolle

Passende
Schiebetore
ab Seite 80

Schranken

- ✓ Wartungsschalter mit Schlüssel und Feuerwehrscharter für DIN-Dreikantschlüssel
- ✓ Funk-Empfangsmodul und Stabantenne
- ✓ 2-Kanal Mini-Handsender vorcodiert
- ✓ verzinkt und beschichtet in RAL 2004 reinorange oder in DB703 Eisenglimmer



Drehkreuze

- ✓ elektromechanisch
- ✓ Gehäuse inkl. LED-Anzeige
- ✓ Sperrholme 42 x 2,5 mm
- ✓ verzinkt und beschichtet in RAL 9006 weißaluminium

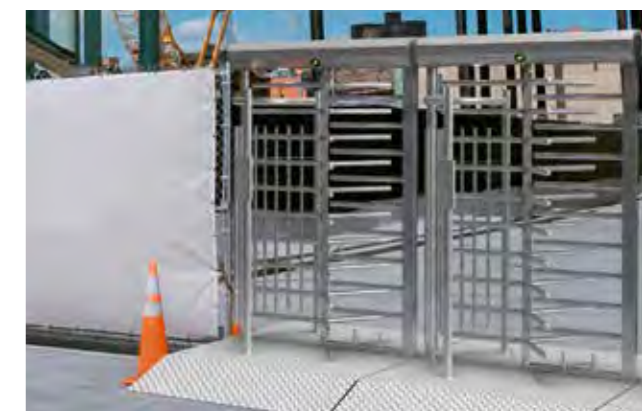



Adapter

Übersteigschutz



Für Stacheldraht o.ä.

Übersteigschutzadapter

✓ Übersteigschutz gerade



✓ einseitig abgewinkelt (45°)



✓ Stacheldrahtabweiser Y-Form



Auch erhältlich in beschichtet
RAL 6005 Moosgrün oder
RAL 7016 Anthrazitgrau



Übersteigschutz findet vor allem in gewerblichen und industriellen Bereichen Anwendung. Um ein Maximum an Sicherheit zu gewährleisten, wird das Übersteigen von Doppelstabgitterzäunen erschwert und verhindert. Es stehen drei verschiedene Varianten zur Verfügung:

Eine gerade Ausführung mit drei Befestigungspunkten für Draht / Stacheldraht, ein 45° Grad gewinkelter Übersteigschutz mit ebenfalls drei Befestigungspunkten und die Y-Form, die sechs Befestigungspunkte und den Einsatz von Rollenstacheldraht (NATO-Draht) ermöglicht.

Alle drei Varianten werden in die Pfosten eingesteckt und bieten somit auch die Möglichkeit, bestehende Zaunanlagen komfortabel nachzurüsten.





Übersicht Programm Absperrtechnik

Absperrtechnik

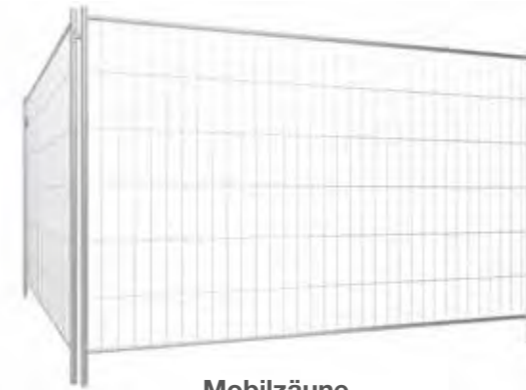

Mobilzäune
Mobile Absperrung von Baustellenbereichen
Seite 154



Parkplatzsperren
Verhindert unerwünschtes Parken
Seite 155



Pfosten rot/weiß
Gut erkennbarer Begrenzungspfosten
Seite 156



Edelstahlpfosten und Stilpoller
Begrenzungspfosten für jeden Anspruch
Seite 157



Werksschutz
Für die innerbetriebliche Absicherung
Seite 158

Alles rund um Absperrtechnik
Von Absperrzäunen über Absperrpfosten und Torelementen bis hin zum Zubehör. So führen wir beispielsweise Absperrzäune für die Sicherung von Veranstaltungen und Baustellen. Die robusten Mobilzäune sind beliebte Produkte im Mietgeschäft. Sie sind ideal geeignet, um Baustellen vor unbefugtem Zutritt zu schützen. Finden Sie das für Ihren Zweck optimale Absperrerelement.



Absperrtechnik Mobilzäune



Bauzaun



Absperrtechnik Parkplatzsperren



Umgelegt extrem flach

elastische
Parkplatzsperre

Mobilbauzäune

- ✓ Diebstahl- & Sichtschutz
- ✓ Lager- und Transportmöglichkeiten
- ✓ optional: Bauzauntor



Lager- oder Transporttraverse

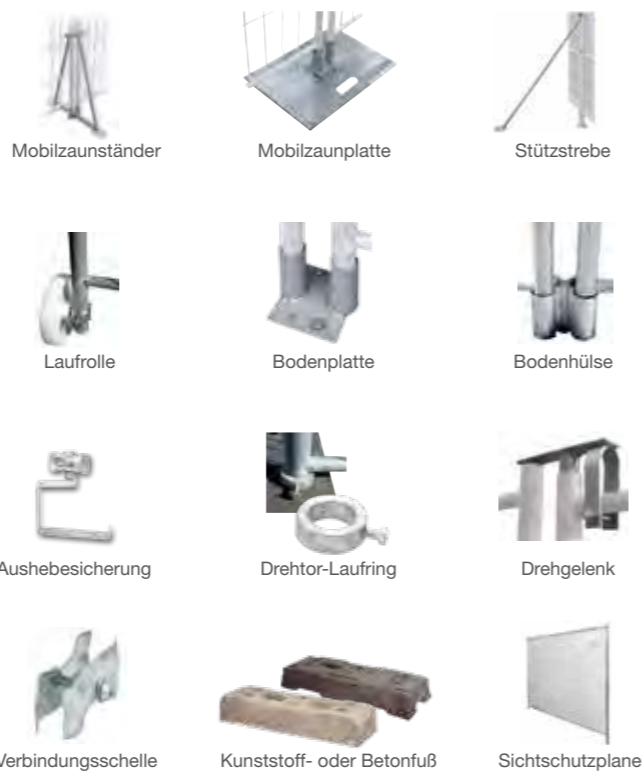

Parkplatzsperren

- ✓ zum Absperrn von Durchgangsbereichen, Parkplätzen und Sicherheitszonen
- ✓ schützt vor Diebstahl und Falschparkern
- ✓ passende Bodenhilfen zum Einbetonieren erhältlich





Absperrtechnik Pfosten rot/weiß



Variabel absperren



Absperrtechnik Edelstahlpfosten & Stilpoller



Stilvoll absperren

Pfosten rot/weiß

- ✓ zum Absperren von Parkplätzen, Fahrbahnen und Sicherheitszonen oder zum Sichern vor Einfahrten
- ✓ als Leitpoller vor Rampen und Toren
- ✓ auch als Kettenpfosten, schwerer Absperrpfosten oder Flexipfosten erhältlich



Edelstahl- & Altstadtpfosten/Stilpoller

- ✓ designorientierte Lösung zum Absperren öffentlicher Flächen und Parkanlagen
- ✓ ideal für Kommunen und Städte
- ✓ viele verschiedene Typen erhältlich
- ✓ Bodenhülse für Edelstahlpfosten und dafür vorgesehene Abdeckkappe mit Federverschluss erhältlich
- ✓ passende Ketten und Stil-Schutzgeländer auf Anfrage





Absperrtechnik Werksschutz

Anfahrerschutz

Rammschutzbügel/Schutzgeländer

- ✓ als Anfahrerschutz für Gabelstapler und Hubwagen
- ✓ verhindert das Unterfahren
- ✓ Anfahrerschutzwinkel zur Sicherung von Stützrahmen an Regalen
- ✓ universell einsetzbare Geländersysteme zum Sichern von Arbeitswegen vor Maschinen, Robotern und Regalen oder zum Trennen von Fahrwegen



Pfosten gelb/schwarz

- ✓ als Anfahrerschutz vor Einfahrten, Hallen oder Tankstellen
- ✓ zum Sichern von Dachüberständen
- ✓ als Leitpoller vor Rampen und Toren
- ✓ auch als Kettenpfosten oder Stahlrohrpoller erhältlich





Oberflächen & Neuheiten
Infos/Innovatives



Nach DIN EN ISO 1461 Feuerverzinkung

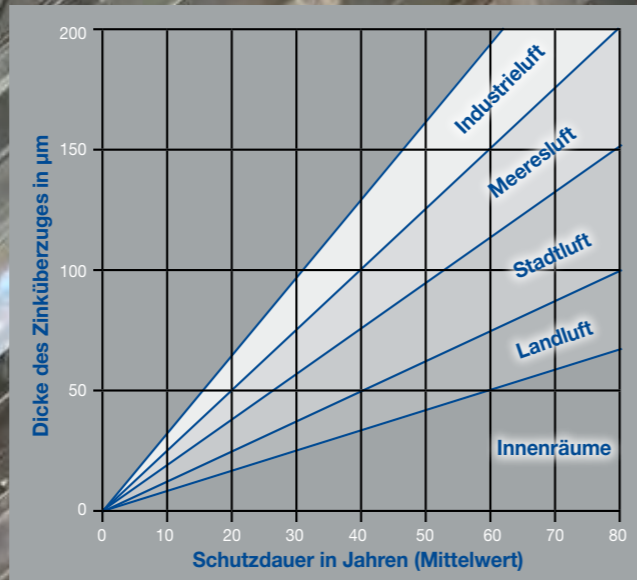

Pulverbeschichtung nach RAL

Hierbei handelt es sich um ein Beschichtungsverfahren, bei dem ein elektrisch leitfähiger Werkstoff mit Pulverlack beschichtet wird. Durch einen Brennofen schmilzt das Pulver und setzt sich auf die Oberfläche. Hierbei wird eine Schichtdicke von ca. 60 µm erreicht. Jede Pulverbeschichtung ist wasser- und luftdurchlässig.

Die durchschnittliche Schichtdicke ist entsprechend der Materialien:

- Doppelstabmatte = 120-180 µm
- Pfosten = ca. 70 µm



Beschichtet wird nach DIN 55633 Duplex-System:

- Korrosionsschutzklasse: C4 für legierte und unlegierte Stähle (seit Januar 2011 Korrosionsschutzklasse C5)

Bei Gittermatten ist die Art und der Zeitpunkt des Schweißens ausschlaggebend. Bei der Sendzimir-Verzinkung werden die einzelnen Teile erst verzinkt und dann geschweißt, während bei der Feuer- und galvanischen Verzinkung vor dem Verzinken geschweißt wird.



Unser Qualitätsversprechen:

Feuerverzinkung nach DIN

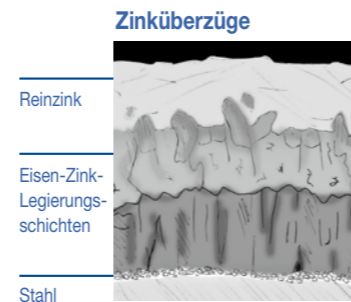

- Korrosionsschutz
- erheblich verlängerte Lebensdauer
- keine Folge- und Instandhaltungskosten
- **Verzinkungsverfahren:**
 - Stückverzinken = Verzinkung von Konstruktionsteilen
 - Band-/Drahtverzinken = Verzinkung von Stahldraht

Mindest-Überzugsdicken

Materialdicke (mm)	Schichtdicke (µm)
< 1,5	≥ 45
≥ 1,5 bis < 3	≥ 55
≥ 3 bis < 6	≥ 70
≥ 6	≥ 85

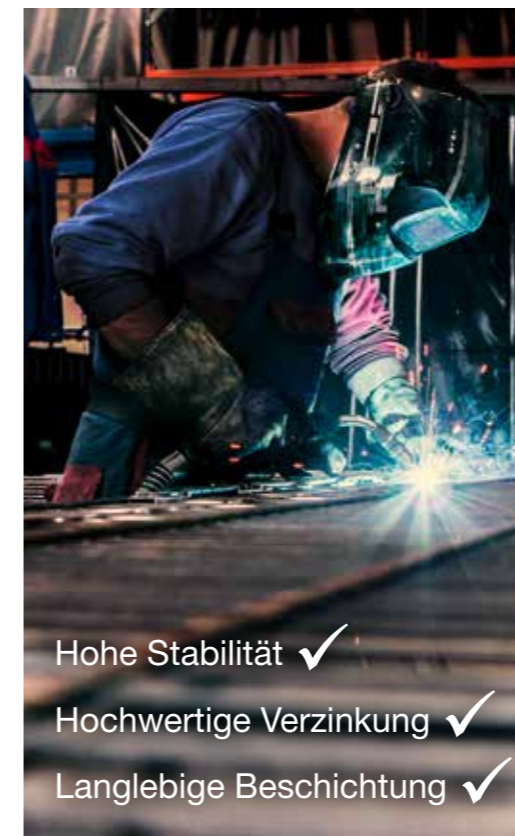

- Hohe Stabilität ✓
- Hochwertige Verzinkung ✓
- Langlebige Beschichtung ✓





Sicht- & Windschutz aus PES-Stoff

Artikel-Nr.: ZBDFL...



Aus recycelten PET-Flaschen



Der Sichtschutz besteht aus einem hochwertigen Vlies welches pflegeleicht, wetterfest und UV-beständig ist. In einer Sichtschutzrolle stecken 101 recycelte Flaschen. Dadurch wird ein wichtiger ökologischer Aspekt abgedeckt.

Schaffen Sie mit dem Sichtschutzstreifen eine hochwertige Optik von innen und außen. Der blickdichte Sichtschutz ermöglicht eine ungestörte Privatsphäre in einer schönen, individuellen Atmosphäre und schont die Umwelt.



Sichtschutz aus PES-Stoff mit gelaserten Mustern auf Seite 166

Sichtschutz fleeceline

Dieser hochwertige und umweltfreundliche Sichtschutz ist in drei Grauabstufungen lieferbar. Die einfarbigen Streifen sind auf einer Rolle mit ca. 26 m und einer Höhe von 19 cm erhältlich. Eine Rolle (ca. 5 m²) reicht für einen Standard-Doppelstabgitterzaun in einer Höhe von 2 m und einer Breite von 2,50 m.



raue Oberfläche

Produktmerkmale

- Länge: 26 m, Höhe: 0,19 m, Stärke: ca. 1,5 mm
- Gewicht: 350 g/m²
- aus formbeständigem Polyester
- pflegeleicht, wetter- und reißfest
- passende Klemmschienen erhältlich



Verfügbare Farben



Flaschen stecken in einer Rolle!

26 m/4,97 m²



Sicht- & Windschutz aus PES-Stoff

Artikel-Nr.: ZBDFS...



Besondere Akzente setzen

Sichtschutz flecestripe

Setzen Sie mit diesen Sichtschutzstreifen ganz besondere Akzente. Das Muster "Oval" zeichnet sich durch die verschiedenen großen Ellipsen aus, während das Muster "Mikado" gekonnt geometrische Figuren miteinander vereint.

Produktmerkmale

- Länge: 2,60 m, Höhe: 0,19 m, Stärke: ca. 1,5 mm
- gelaserte Bereich: 2,30 m (mittig)
- Gewicht: 350 g/m²
- aus formbeständigem Polyester
- pflegeleicht, wetter- und reißfest
- passende Klemmschienen erhältlich

Verfügbare Farben

RAL 7024



Oval



Mikado



gelaserte Muster



Innovativer Mehrzweck-Unterstand

Artikel-Nr.: USTMZW...



Platzwunder

Zaunhöhe 2000 mm

Mehrzweck-Unterstand

- ✓ Unterstand für Fahrräder, Mülltonnen, Motorräder, Gartenzubehör, usw.
- ✓ „Fertig-Paket“ aus Standard-Zaunkomponenten zuzüglich Dachkonstruktion (inkl. statischem Nachweis)
- ✓ für den Fahrradstellplatz sind entsprechende Fahrradständer als geschweißte U-Rahmen erhältlich
- ✓ einfache Anpassung der Größe durch Zuschnitt der Standard-Gittermatten möglich
- ✓ inkl. Flügeltor VARIO plus, Lichte Weite 1,34 m
- ✓ in RAL 7016 Anthrazitgrau pulverbeschichtet

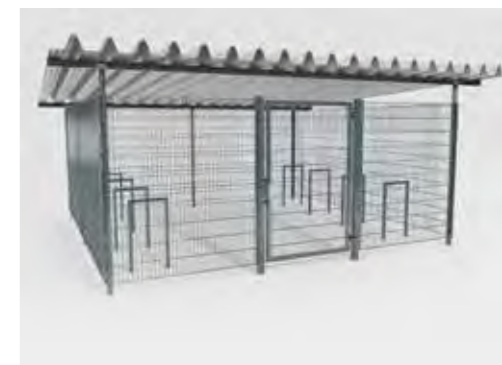

Weitere Farben auf Anfrage

Verfügbare Größen (m)

S = 2,5 x 5	M = 5 x 5	L = 7,5 x 5
-------------	-----------	-------------

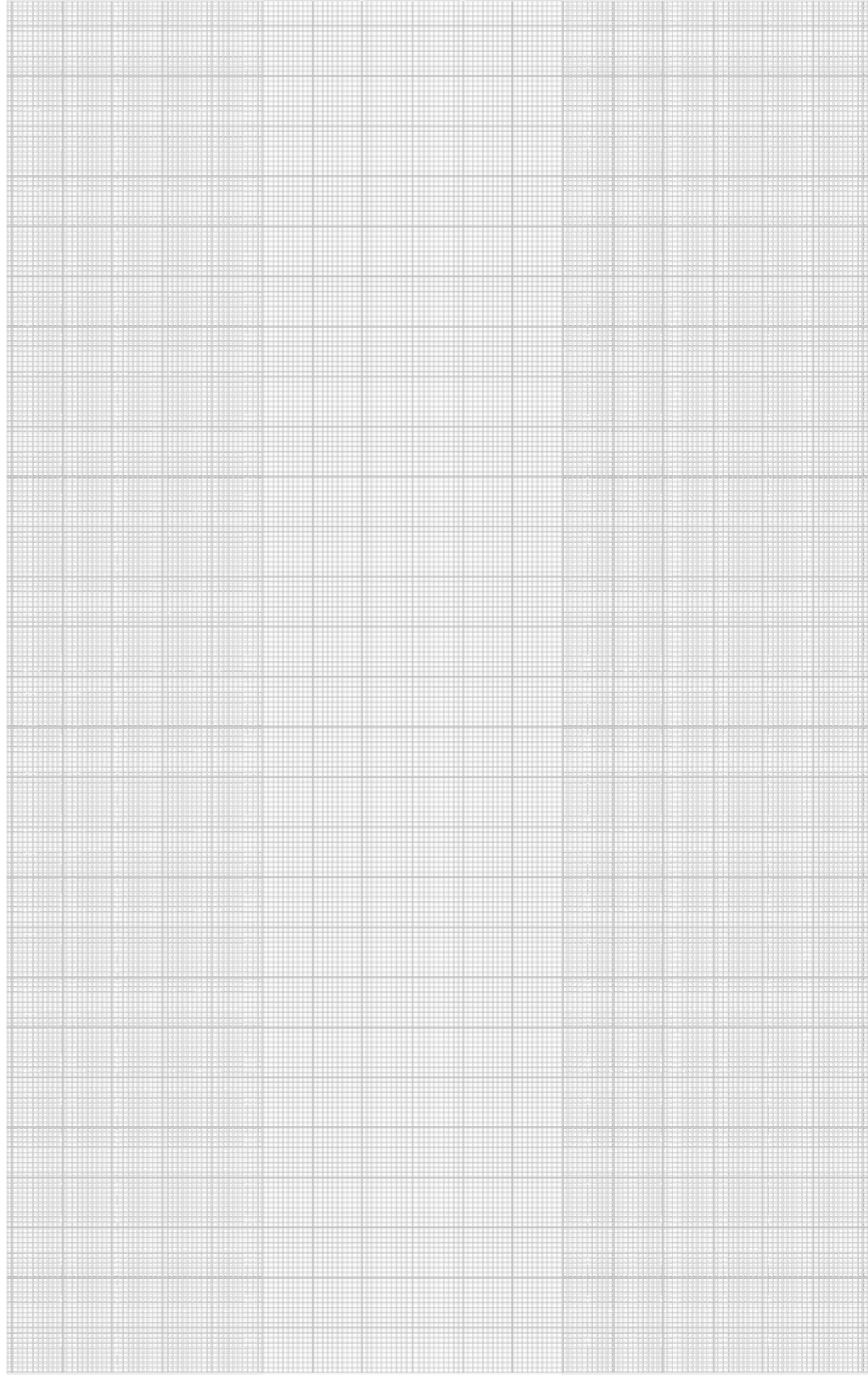
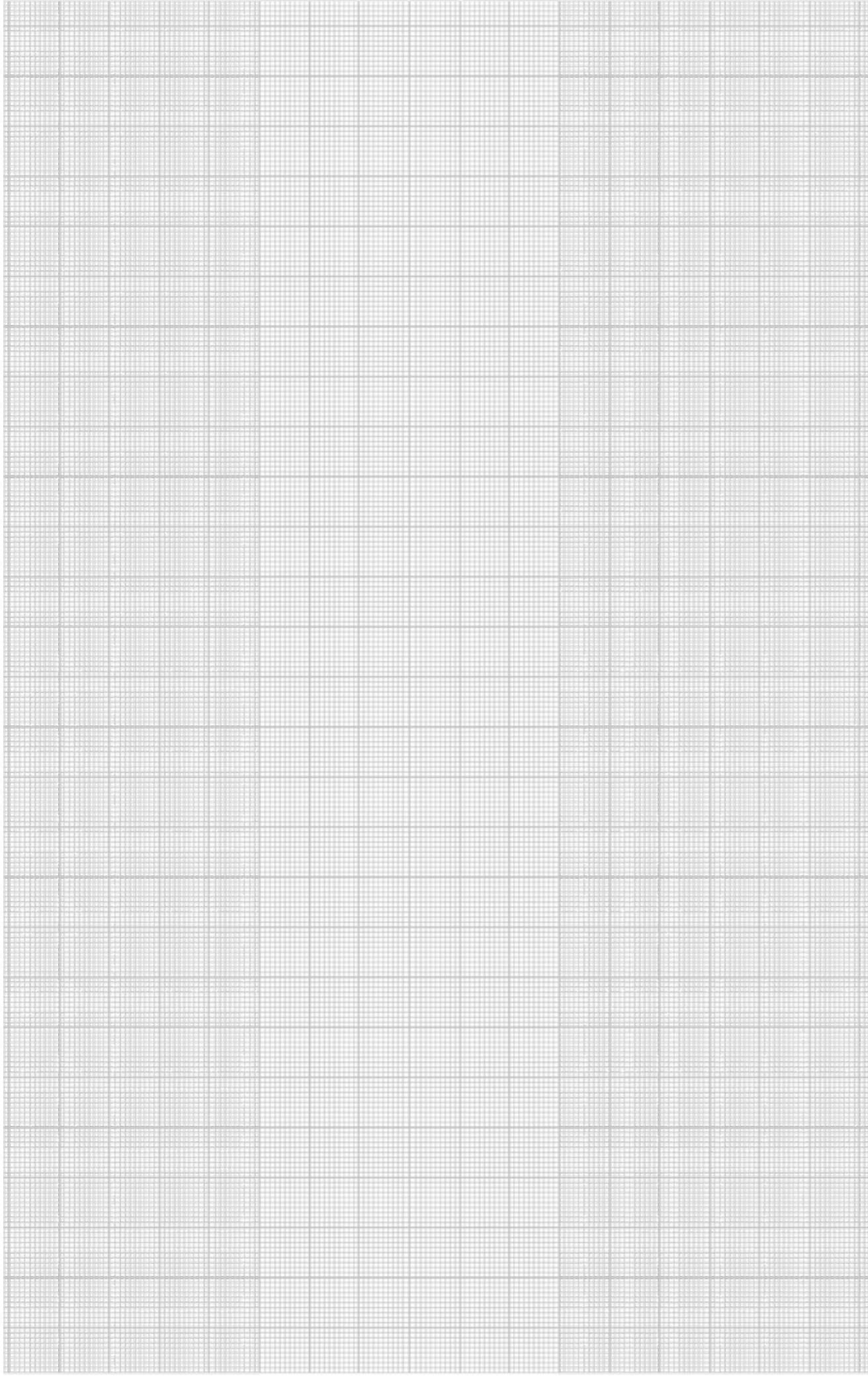

**Zaun- und
Toranlagen in allen
Ausführungen**

**Prüfung von
elektrischen
Toranlagen nach
ASR A1.7**

**Materialverkauf für
Privat und Gewerbe**



Hauptstraße 58 | D-54558 Mückeln/Eifel
Tel.: 06574 94775 | Fax: 06574 94776
info@steffes-zaunanlagen.de
www.Steffes-Zaunanlagen.de

